

Schlüsselschalter

INSTALLATIONSANLEITUNG



Key switch	
Installation Guide	5
Interrupteur à clé amovible	
Instructions d'installation	9
Interruttore a chiave	
Istruzioni per l'installazione	13
Sleutelschakelaar	
Installatieaanwijzingen.....	17
Nøglekontakt	
Installationsvejledning	21

SE1000

SE1100

Vorwort

Sehr geehrte Kundin, sehr geehrter Kunde,

wir bedanken uns für den Kauf dieses Aufputz-, bzw. Unterputz-Schlüsselschalters. Mit diesem Gerät haben Sie ein Produkt erworben, das nach dem heutigen Stand der Technik gebaut wurde. Dieses Produkt erfüllt die Anforderungen der geltenden europäischen und nationalen Richtlinien. Die Konformität wurde nachgewiesen, die entsprechenden Erklärungen und Unterlagen sind beim Hersteller hinterlegt. Um diesen Zustand zu erhalten und einen gefahrlosen Betrieb sicherzustellen, müssen Sie als Anwender diese Montageanleitung beachten!

Hinweise

Der Schlüsselschalter dient im Zusammenhang mit einer Einbruchmelde- oder Überfallmeldeanlage zum Scharf-, bzw. Unscharfschalten der Anlage oder ihrer Teilbereiche.

Er kann darüber hinaus auch eingesetzt werden zur Steuerung von anderen elektronischen Geräten, wie Maschinen, Garagentoren, o.ä..

Der Schlüsselschalter arbeitet dabei je nach Einstellung als Impuls- oder Dauerkontaktgeber. Durch den Deckel- und Wandabrisskontakt (nur bei der Aufbauvariante), sowie der Kernziehschutzrosette und dem hochwertigen Zylinder aus dem Hause ABUS ist der Schlüsselschalter in erhöhtem Masse gegen Angriffe von Außen geschützt.

Hauptmerkmale

- Aufputz-, bzw. Unterputz-Schlüsselschalter
- Stabiles wetterfestes Gehäuse
- Kernziehschutzrosette
- Deckel- und Wandabrisskontakt (nur bei Aufbauvariante)
- Dauer- oder Impulskontakt
- Farbige LED Anzeigen (rot/gelb)
- Modernes gefälliges Design

Lieferumfang

- 4 Gehäusespezialschrauben inkl. Stiftschlüssel
- 1 Runddichtung schwarz (nur SE1000)
- 1 Flachdichtung weiß (nur SE1100)
- 4 Mauerdübel 6mm inkl. Schrauben 4,5 x 35mm

Beschreibung



Abb.1 Gehäuse offen
(mit Platine)



Abb.2 Gehäuse ohne Platine

- 1 Platinenhalter
- 2 Wandbefestigung
- 3 Kabeleinführung

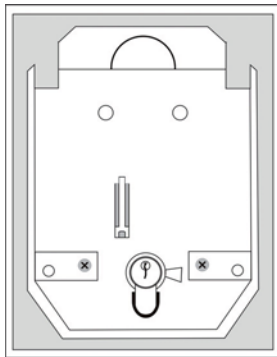
Anschlüsse

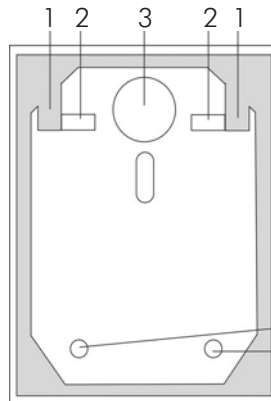
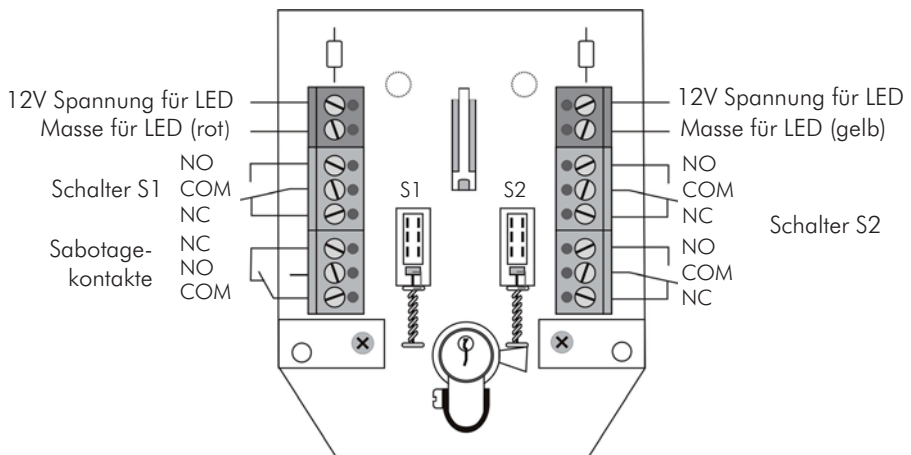

Anmerkung:

Die beschriebene Schalterstellung gilt für den Fall, dass der Gehäusedeckel geöffnet ist.

Ändern des Schaltverhaltens (Impuls-/Dauerkontakt)

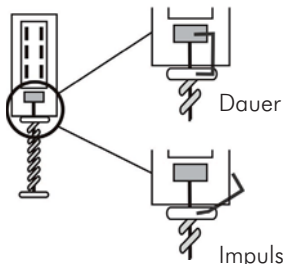

1. Im Auslieferungszustand ist der Schlüsselschalter als Dauerkontaktgeber eingestellt. Zum Ändern gehen Sie wie folgt vor:
2. Entfernen Sie den oberen Teil der Klemme an den Tastern und legen Sie ihn seitlich ab.
3. Der Schlüsselschalter arbeitet nun als Impulsgeber.

Installation

1. Öffnen Sie mit dem beiliegenden Stiftschlüssel die Deckelschrauben und nehmen Sie den Gehäusedeckel ab.
2. Entfernen Sie die beiden Platinenschrauben links und rechts vom Zylinder.
3. Ziehen Sie die Platine am Zylinder vorsichtig nach oben heraus.
4. Benutzen Sie die Rückseiten des Schlüsselschaltergehäuses zum Markieren der Befestigungen (2). Bohren Sie dann die Haltelöcher.
5. Führen Sie das Anschlusskabel durch die vorgesehene Öffnung.
6. Befestigen Sie die Rückwand an, bzw. in der Wand.
7. Stellen Sie die Verbindungen an der Klemmleiste (8) wie beschrieben her.
8. Setzen Sie die Platine wieder ein, setzen Sie den Gehäusedeckel (1) wieder auf und ziehen Sie die Deckelschrauben fest. Achten Sie dabei darauf, dass der Dichtungsring sauber in der Gehäuse-Nut liegt.

Technische Daten

Spannungsversorgung LED	10 – 15 VDC
Max. Stromaufnahme je LED	2mA
Kontaktbelastbarkeit	30V DC / 0,5A
Abmessungen Aufbau	85 x 114 x 42mm (BxHxT)
Abmessungen Einbau	106 x 134 x 42mm (BxHxT)
Schutzart	IP55
Anzahl Kontakte	3 (Wechsler)
Gewicht	450g

Der Hersteller behält sich vor technische Änderungen ohne Vorankündigung durchzuführen.

Key switch

INSTALLATION GUIDE



Schlüsselschalter	
Installationsanleitung.....	1
Interrupteur à clé amovible	
Instructions d'installation	9
Interruttore a chiave	
Istruzioni per l'installazione	13
Sleutelschakelaar	
Installatieaanwijzingen.....	17
Nøglekontakt	
Installationsvejledning	21

SE1000

SE1100

Preface

Dear Customer,

Thank you for purchasing this surface-fitted/flush-fitting key switch. You made the right decision in choosing this state-of-the-art technology, which complies with the current standards of domestic and European regulations. The CE has been proven and all related certifications are available from the manufacturer upon request. To maintain this status and to guarantee safe operation, it is your obligation to observe these operating instructions.

Notes

The key switch is equipped with a burglary/tamper sensor and is used for switching on or off the alarm system of an entire location or sections of the location.

It can also be used for controlling other electronic equipment such as machines, garage doors, etc.

The key switch functions as an impulse or permanent contact, depending on the settings. The key switch is well protected against external interference, thanks to the cover contact and the anti-removal wall contact (surface-fitted model only), as well as the reinforced fascia plate, which prevents removal of the high-quality ABUS cylinder.

Main features

- Surface-fitted or flush-fitting key switch
- Stable, weatherproof casing
- Reinforced fascia plate to prevent lock removal
- Cover contact and anti-removal wall contact (surface-fitted model only)
- Permanent or impulse contact
- Coloured LEDs (red/yellow)
- Modern, attractive design

Scope of delivery

4 special casing screws with key
1 circular seal black (SE1000 only)
1 sealing plate white (SE1100 only)
4 x 6mm wall plugs including 4.5 x 35mm screws

Description

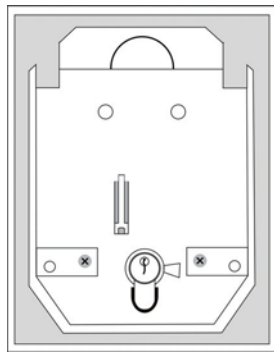
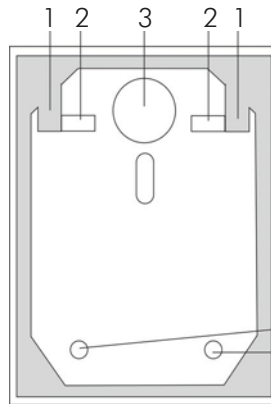

Fig. 1 Casing open
(with PCB)



- 1 PCB holder
- 2 Wall fixing
- 3 Cable hole

Fig. 2 Casing without PCB

Connections

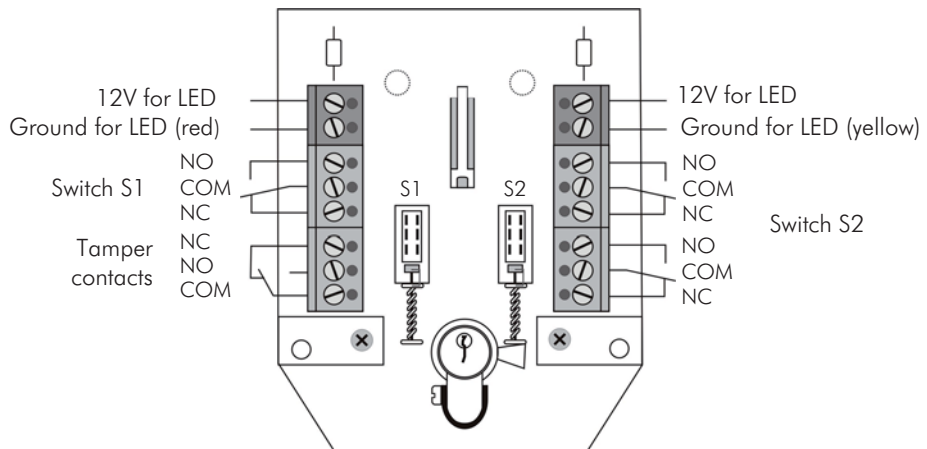

Note:

The switch position described applies when the cover is open.

Changing switch mode (impulse/permanent contact)

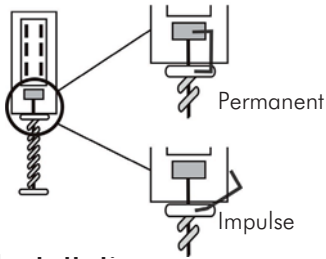

1. The factory setting of the key switch is permanent contact. To change the switch mode:
2. Remove the upper part of the clamp and swing it to the side.
3. The key switch is now set to impulse mode.

Installation

1. Using the key supplied, unscrew the cover screws and remove the cover plate.
2. Remove the two PCB screws on the left and right of the cylinder.
3. Pull the cylinder and PCB carefully upwards and out.
4. Use the back of the key-switch case as a template for marking the drill holes (2). Drill the holes for the fixing screws.
5. Pull the connector cable through the opening provided.
6. Fix the casing to or in the wall.
7. Connect the cables to the terminal block (8) as described.
8. Replace the PCB in the casing, replace the cover (1) and tighten the cover screws. Make sure that the sealing ring sits firmly in the housing groove.

Technical data

Voltage supply LED	10–15 V DC
Max. power consumption per LED	2mA
Maximum contact capacity	30V DC / 0.5A
Dimensions (surface fitting)	85 x 114 x 42mm (WxHxD)
Dimensions (flush fitting)	106 x 134 x 42mm (WxHxD)
Protection type	IP55
Number of contacts	3 (switchable)
Weight	450g

The manufacturer reserves the right to make technical modifications without prior notice.

Interrupteur à clé amovible

INSTRUCTIONS D'INSTALLATION



Schlüsselschalter

Installationsanleitung..... 1

Key switch

Installation Guide 5

Interruttore a chiave

Istruzioni per l'installazione 13

Sleutelschakelaar

Installatieaanwijzingen..... 17

Nøglekontakt

Installationsvejledning 21

SE1000

SE1100

Préface

Chère cliente, cher client,

Nous vous remercions d'avoir porté votre choix sur cet interrupteur à clé amovible destiné à un montage apparent ou encastré. Par l'achat de ce produit, vous disposez maintenant d'un appareil faisant appel à une technologie de pointe. Ce produit est conforme aux exigences des directives européennes et nationales en vigueur. La conformité de ce produit a été prouvée. Les déclarations et documents correspondants ont été déposés chez le fabricant. Pour que cette conformité persiste et qu'un fonctionnement en toute sécurité puisse être assuré, lire attentivement ces instructions de montage !

Remarques

L'interrupteur à clé amovible permet, conjointement à un système anti-intrusion ou anti-agression, d'activer ou de désactiver le système ou les zones qu'il comprend.

De plus, il peut également servir à commander d'autres appareils électroniques, tels que des machines, des portes de garages ou autres.

Dans ce cadre, l'interrupteur à clé amovible fonctionne, en tant que contacteur permanent ou impulsionnel, suivant le réglage réalisé. De par le contact du couvercle et anti-arrachement mural (uniquement avec la variante apparente), ainsi que la rosette de protection du cylindre et le cylindre de qualité de la société ABUS, cet interrupteur à clé amovible dispose d'une protection forte contre les agressions venant de l'extérieur.

Principales caractéristiques

- Interrupteur à clé amovible pour montage apparent ou encastré
- Boîtier stable résistant aux intempéries
- Rosette de protection du cylindre
- Contact de couvercle et anti-arrachement mural (uniquement dans le cadre de la variante apparente)
- Contact permanent ou impulsionnel
- Affichage à DEL de couleur (rouge/jaune)
- Design modern agréable

Livraison

4 vis de boîtier spéciales et clé mâle coudée

1 joint rond noir (uniquement SE1000)

1 plaque d'étanchéité blanc (uniquement SE1100)

4 chevilles de fixation murale de 6 mm avec vis de 4,5 x 35 mm

Description

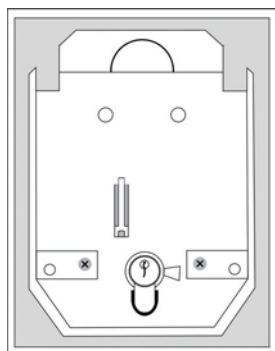
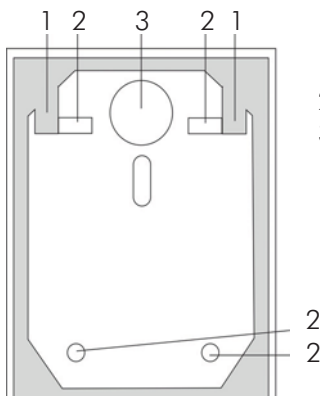
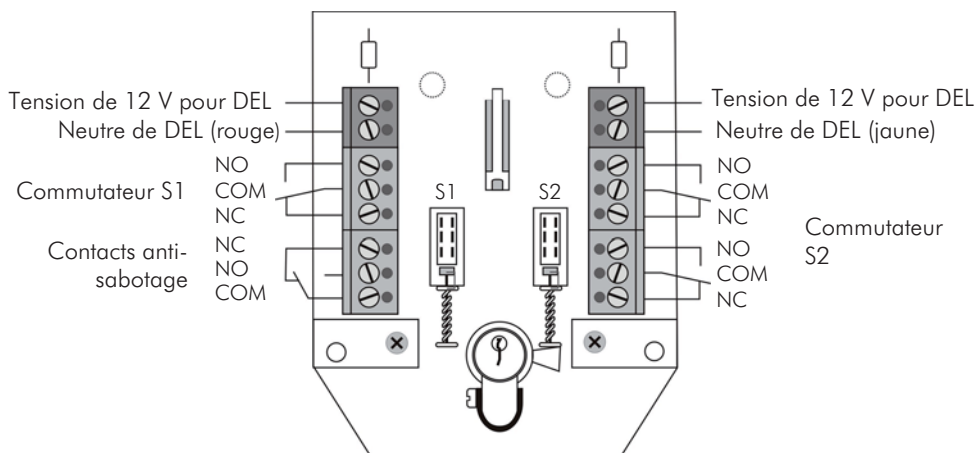

Fig. 1 Boîtier ouvert
(avec platine)



- 1 Porte-platine
- 2 Fixation murale
- 3 Entrée de câble

Fig. 2 Boîtier sans platine



Remarque :

La position de l'interrupteur décrite est celle lorsque le couvercle du boîtier est ouverte.

Raccordements Modification du comportement de commutation (contact impulsionnel/permanent)

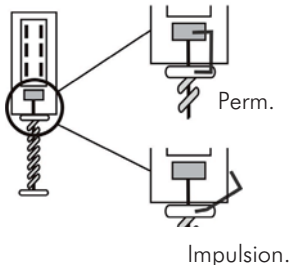

1. A la livraison, l'interrupteur à clé amovible est réglé en tant que contacteur permanent. Pour modifier ce réglage procéder comme suit :
2. Retirer la partie supérieure de la pince au niveau des poussoirs et la mettre de côté.
3. A présent, l'interrupteur à clé amovible fonctionne en tant que contacteur impulsionnel.

Installation

1. Desserrer les vis du couvercle à l'aide de la clé mâle coudée et retirer le couvercle.
2. Retirer les deux vis de la platine à gauche et à droite du cylindre.
3. Retirer doucement la platine au niveau du cylindre par le haut.
4. Utiliser la face arrière du boîtier de l'interrupteur amovible pour marquer les trous de fixation (2). Percer ensuite les trous de fixation.
5. Introduire le câble de raccordement par l'ouverture prévue à cet effet.
6. Fixer la face arrière au mur ou dans le mur.
7. Raccorder, comme indiqué, les bornes de la barrette (8).
8. Réintroduire la platine, remettre le couvercle du boîtier (1) et serrer fermement les vis du couvercle. Veiller à ce que le joint de garniture soit bien positionné dans la rainure du boîtier.

Fiche technique

Alimentation en tension de DEL	10 – 15 V c.c.
Consommation maxi. par DEL	2 mA
Charge des contacts	30 V c.c. / 0,5 A
Dimensions, montage apparent	85 x 114 x 42mm (LxHxP)
Dimensions , montage encastré	106 x 134 x 42mm (LxHxP)
Indice de protection	IP55
Nombre de contacts	3 (inverseurs)
Poids	450 g

Sous réserve de modifications techniques sans préavis.

Interruttore a chiave

ISTRUZIONI PER L'INSTALLAZIONE



Schlüsselschalter	
Installationsanleitung	1
Key switch	
Installation Guide	5
Interrupteur à clé amovible	
Instructions d'installation.....	9
Sleutelschakelaar	
Installatieaanwijzingen	17
Nøglekontakt	
Installationsvejledning	21

SE1000

SE1100

Prefazione

Egregio Cliente,

La ringraziamo per aver acquistato questo interruttore a chiave per montaggio incassato e non. In questo modo Lei ha acquistato un prodotto realizzato secondo l'attuale stato della tecnica. Questo prodotto risponde ai requisiti richiesti dalle vigenti direttive europee e nazionali. La conformità è stata comprovata e le dichiarazioni e la documentazione relative sono depositate presso la ditta produttrice. Al fine di preservare tale stato e garantire un corretto funzionamento, in qualità di utente, Lei è tenuto ad osservare queste istruzioni per il montaggio!

Avvertenze

L'interruttore a chiave funziona insieme ad un impianto antifurto e anti-intrusione per l'inserimento o il disinserimento dell'impianto o di alcune sezioni dello stesso.

Può essere anche impostato per il controllo di altri apparecchi elettronici come macchine, cancelli di garage, ecc.

L'interruttore a chiave funziona a seconda dell'impostazione come contattore ad impulsi o continuo. Grazie al contatto per il distacco da soffitto o da parete (solo per la variante con montaggio a vista), nonché alla rosetta di protezione del nucleo e al pregiato cilindro ABUS, l'interruttore a chiave rappresenta un'ottima protezione dall'eccesso dall'esterno.

Caratteristiche principali

- Interruttore a chiave per montaggio incassato e non
- Scatola solida resistente agli agenti atmosferici
- Rosetta di protezione del nucleo
- Contatto per il distacco da soffitto o da parete (solo per la variante con montaggio a vista)
- Contattore ad impulsi o continuo
- Spia LED colorata (rosso/giallo)
- Elegante design moderno

Componenti forniti

4 viti speciali per l'alloggiamento incl. chiave esagonale
1 O-ring nero (solo SE1000)
1 piastra di tenuta bianco (solo SE1100)
4 bulloni di espansione da 6mm incl. viti 4,5 x 35mm

Descrizione

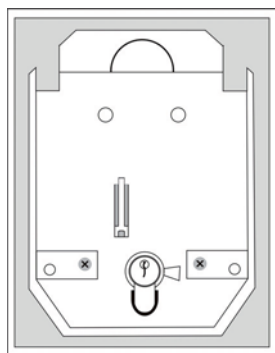
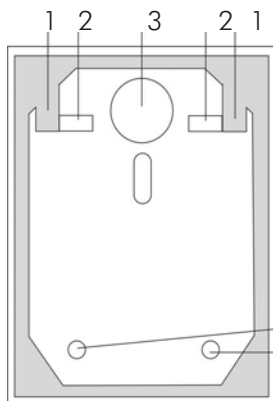

Fig.1 Alloggiamento aperto
(con piastra)



- 1 Supporto piastra
- 2 Fissaggio a parete
- 3 Ingresso cavi

Fig.2 Alloggiamento senza piastra

Collegamenti

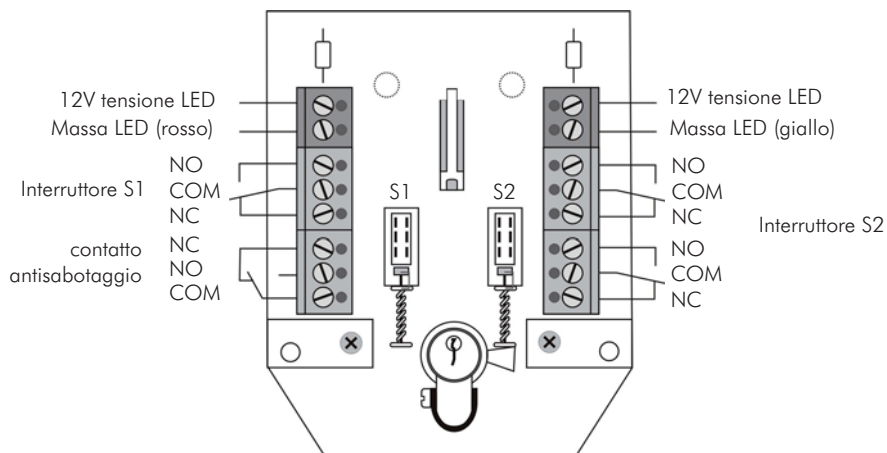

Nota:

L'impostazione dell'interruttore descritta vale ad alloggiamento dischiuso.

Modifica del rapporto di commutazione (Impuli/continuo)

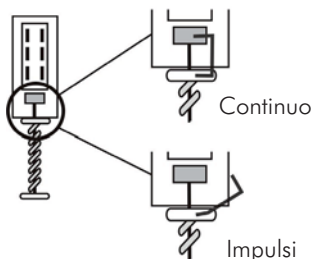

1. Al momento della consegna l'interruttore a chiave è impostato sul funzionamento continuo. Per modificare l'impostazione procedere come segue:
2. Rimuovere la parte superiore del morsetto sul tasto e metterla da parte.
3. L'interruttore a chiave funziona solo come trasduttore ad impulsi.

Installazione

1. Svitare con la chiave esagonale in dotazione le viti e rimuovere il coperchio dell'alloggiamento.
2. Rimuovere entrambe le viti della piastra da sinistra e da destra dal cilindro.
3. Estrarre con cautela la piastra dal cilindro.
4. Utilizzare il lato posteriore dell'alloggiamento per marcare i fissaggi (2). Praticare i fori per il supporto .
5. Far passare il cavo di collegamento attraverso l'apertura prevista.
6. Fissare la parete posteriore alla parete.
7. Collegare alla morsettiera (8) come descritto.
8. Inserire la piastra, il coperchio (1) e serrare le viti. Fare attenzione che la guarnizione sia posizionata correttamente nell'apposita scanalatura.

Dati tecnici

Alimentazione di tensione LED	10 – 15 VCC
Assorbimento max. per LED:	2mA
Capacità di carico del contatto	30V CC / 0,5A
Dimensioni montaggio a vista	85 x 114 x 42 mm (Largh.xAlt.xProf.)
Dimensioni montaggio a incasso	106 x 134 x 42 mm (Largh.xAlt.xProf.)
Tipo di protezione	IP55
Numero contatti	3 (invertitori)
Peso	450g

Il produttore si riserva di apportare modifiche tecniche senza preavviso.

Sleutelschakelaar

INSTALLATIEAANWIJZINGEN



Schlüsselschalter	
Installationsanleitung.....	1
Key switch	
Installation Guide	5
Interrupteur à clé amovible	
Instructions d'installation	9
Interruttore a chiave	
Istruzioni per l'installazione	13
Nøglekontakt	
Installationsvejledning	21

SE1000

SE1100

Voorwoord

Geachte klant,

Wij bedanken u voor de aankoop van deze opbouw- of inbouwsleutelschakelaar. Met dit toestel heeft u een product gekocht, dat met de allernieuwste techniek werd gebouwd. Dit product voldoet aan de eisen van de geldende Europese en nationale richtlijnen. De overeenstemming werd aangetoond, de overeenkomstige verklaringen en documenten zijn bij de fabrikant gedeponeerd. Om deze toestand te behouden en een gebruik zonder gevaren te garanderen, moet u als gebruiker deze montage-instructies in acht nemen!

Opmerkingen

De sleutelschakelaar dient in combinatie met een inbraakalarm- of overvalalarminstallatie voor het op scherp schakelen of uitschakelen van de installatie of van deelgebieden ervan.

De schakelaar kan bovendien worden gebruikt voor de besturing van andere elektronische apparaten, zoals machines, garagedeuren, e.d.

De sleutelschakelaar werkt daarbij al naar gelang instelling als impuls- of doorlopend-contactgever. Door het deksel- en lostrekcontact (uitsluitend bij de opbouwvariant) en de kerntrekbeveiligingsring en de hoogwaardige cilinder van de firma ABUS is de sleutelschakelaar in verhoogde mate tegen aanvallen van buiten beschermd.

Hoofdkenmerken

- Opbouw- of inbouwsleutelschakelaar
- stabiel, weerbestendig huis
- Kerntrekbeveiligingsring
- Deksel- en lostrekcontact (alleen bij opbouwvariant)
- Doorlopend - en impulscontact
- Gekleurde LED-weergaven (rood/geel)
- Modern aangenaam design

Inhoud van de levering

4 speciale schroeven voor het huis incl. stiftsleutel

1 ronde afdichting zwart (alleen SE1000)

1 afdichtplaat wit (alleen SE1100)

4 muurpluggen 6mm incl. schroeven 4,5 x 35mm

Beschrijving

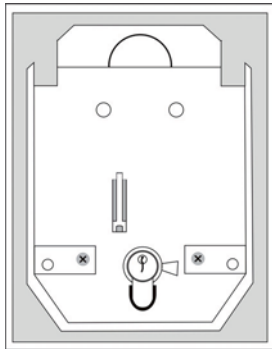

Afb. 1 huis open
(met printplaat)

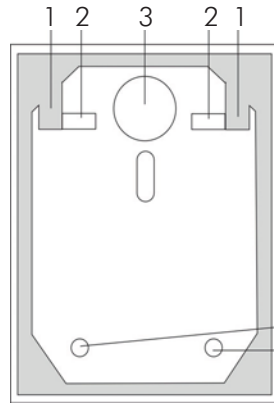

- 1 printplaathouder
- 2 wandbevestiging
- 3 kabelinvoer

Afb. 2 huis zonder printplaat

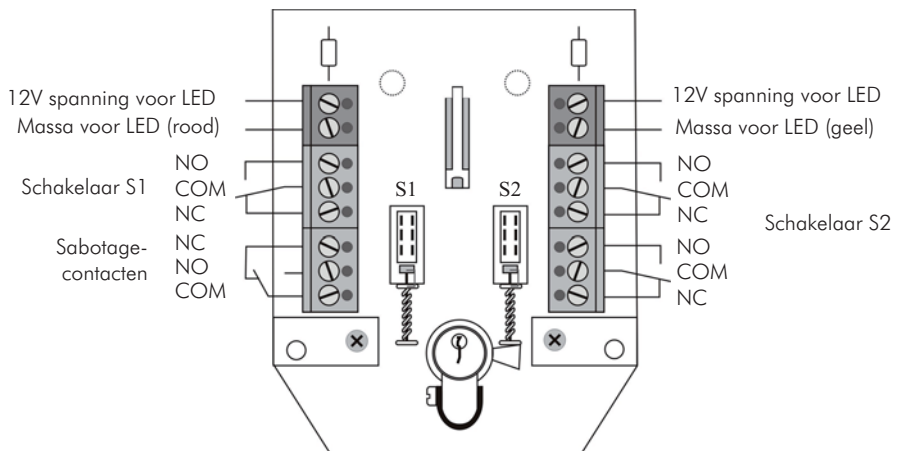

Opmerking:

De beschreven schakelaarstand geldt voor het geval dat het deksel van het huis open is.

Aansluitingen Veranderen van het schakelgedrag (impuls- /doorlopend contact)

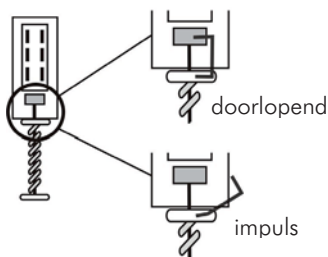

1. Bij levering is de sleutelschakelaar als doorlopend-contactgever ingesteld. Voor het veranderen gaat u als volgt te werk:
2. Verwijder het bovenste deel van de klem op de toetsen en leg dit aan de zijkant neer.
3. De sleutelschakelaar werkt nu als impulsgever.

Installatie

1. Draai met de bijgevoegde stiftsleutel de schroeven voor het deksel eruit en haal het deksel van het huis eraf.
2. Verwijder de beide schroeven van de printplaat links en rechts van de cilinder.
3. Trek de printplaat aan de cilinder er voorzichtig naar boven uit.
4. Gebruik de achterkanten van het huis van de sleutelschakelaar voor het markeren van de bevestigingen (2). Boor dan de houdergaten.
5. Steek het aansluitsnoer door de daarvoor bestemde opening.
6. Bevestig de achterwand op of in de wand.
7. Sluit de verbindingen op de klemmenstrip (8) zoals beschreven aan.
8. Plaats de printplaat weer, zet het deksel van het huis (1) er weer op en draai de schroeven voor het deksel vast. Let er daarbij op dat de afdichtring precies in de groef van het huis ligt.

Technische gegevens

Spanningsvoeding LED	10 – 15 VDC
Max. stroomopname per LED	2mA
Contactbelastbaarheid	30V DC /0,5A
Afmetingen opbouw	85 x 114 x 42mm (BxHxD)
Afmetingen inbouw	106 x 134 x 42mm (BxHxD)
Beschermingsgraad	IP55
Aantal contacten	3 (wisselaar)
Gewicht	450g

De fabrikant behoudt zich het recht voor om technische wijzigingen zonder voorafgaande aankondiging uit te voeren.

Nøglekontakt

INSTALLATIONSVEJLEDNING



Schlüsselschalter	
Installationsanleitung	1
Key switch	
Installation Guide.....	5
Interrupteur à clé amovible	
Instructions d'installation	9
Interruttore a chiave	
Istruzioni per l'installazione.....	13
Sleutelschakelaar	
Installatieaanwijzingen	17

SE1000

SE1100

Forord

Kære kunde,

tak fordi du har valgt at købe denne nøglekontakt til montage på væg eller indbygning i væg. Dette apparat er et produkt, som er bygget iht. den nyeste tekniske udvikling. Produktet opfylder kravene i de gældende europæiske og nationale retningslinjer. Produktet er i overensstemmelse med gældende bestemmelser, hvilket er dokumenteret i erklæringer og materiale, der opbevares hos fabrikanten. Som bruger er du forpligtet til at følge denne monteringsvejledning for bevare denne tilstand og sikre en farefri brug!

Anvisninger

Nøglekontakten er beregnet til kombination med en indbruds- eller overfaldsalarm og bruges til at til- eller frakoble anlægget eller dele af det. Derudover kan det også bruges til styring af andre elektroniske apparater som maskiner, garageporte el. lign.

Afhængigt af indstillingen vil nøglekontakten afgive et impuls- eller et konstant kontakt signal. Nøglekontakten er beskyttet mod angreb udefra med en dæksel- og en nedrivningskontakt (kun på varianten til montage på væg) samt med ringen med beskyttelse mod udtrækning af cylinderen og selve cylinderen i høj kvalitet fra ABUS.

Vigtigste karakteristika

- Nøglekontakt til montage på væg eller indbygning i væg
- Stabilt, vejrfast hus
- Ring med beskyttelse mod udtrækning af cylinderen
- Dæksel- og nedrivningskontakt (kun på varianten til montage på væg)
- Konstant eller impulskontakt
- LED-indikatorer i farve (rød/gul)
- Flot moderne design

Leveringsomfang

4 specialskruer til huset inkl. nøgle
1 tætningsring sort (kun SE1000)
1 tætningsplade hvid (kun SE1100)
4 murplugs 6 mm inkl. skruer 4,5 x 35 mm

Beskrivelse

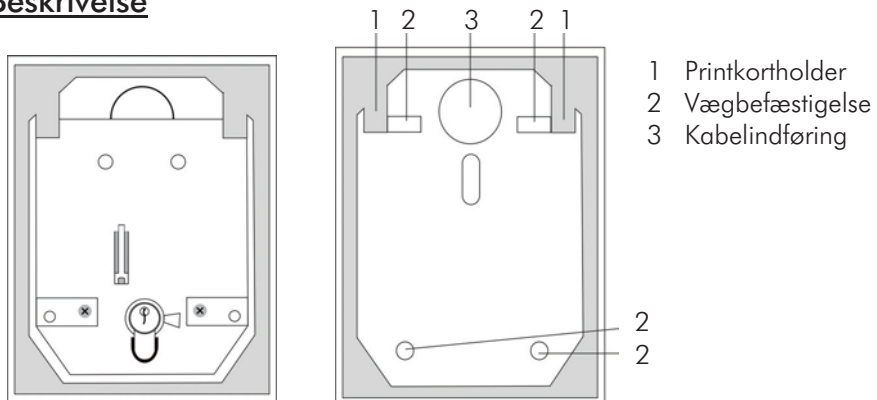

Tilslutninger

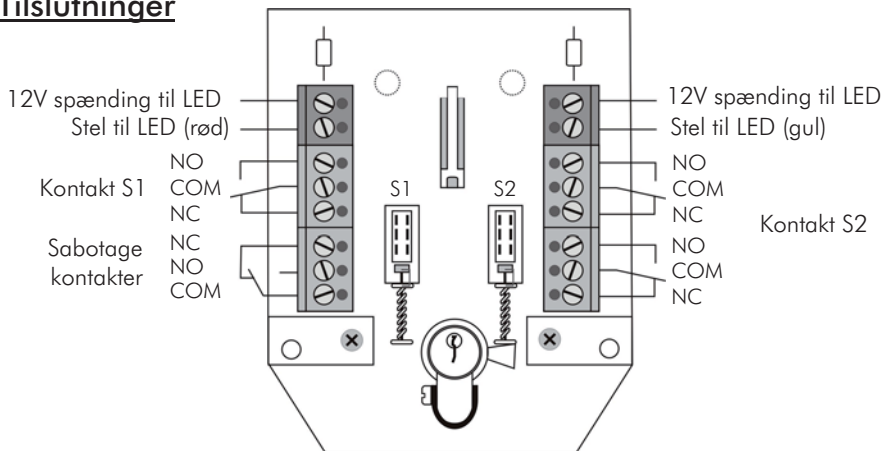

Anmærkning:

Den beskrevne kontaktstilling gælder for det tilfælde at husets dæksel er åbent.

Ændring af koblingsadfærden (impuls-/konstant kontakt)

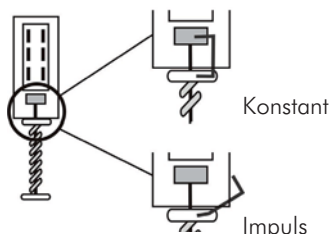

1. Ved levering er nøglekontakten indstillet til konstant kontaktsignal. For at ændre dette skal du gå frem på følgende måde:
2. Fjern den øverste del af klemmen på kontaktfladerne og drej den til siden.
3. Nu arbejder nøglekontakten som impuls giver.

Installation

1. Løsn dækselskrueerne med den medfølgende tapnøgle og tag husets dæksel af.
2. Fjern de to printkortskrue til venstre og højre for cylinderen.
3. Træk forsigtigt printkortet ved cylinderen op.
4. Brug bagsiderne af nøglekontaktens hus til at markere, hvor den skal befæstiges (2). Bor derefter montagehullerne.
5. Før tilslutningskablet gennem åbningen, der er beregnet til det.
6. Montér bagvæggen på eller i væggen.
7. Opret forbindelserne på klemlisten (8) som beskrevet.
8. Sæt printkortet i igen, sæt husets dæksel (1) på igen og stram dækselskrueerne. Vær opmærksom på, at tætningsringen ligger glat i husets rille.

Tekniske specifikationer

Spændingsforsyning LED	10 – 15 VDC
Maks. strømforbrug pr. LED	2mA
Tilladelig strømstyrke	30V DC / 0,5A
Mål - montering på væg	85 x 114 x 42mm (b x h x d)
Mål – indbygning i væg	106 x 134 x 42mm (b x h x d)
Beskyttelsesklasse	IP55
Antal kontakter	3 (skiftekontakter)
Vægt	450g

Producenten forbeholder sig ret til tekniske ændringer uden varsel.