

FUMK50031W

Secvest Schmaler Funk-Öffnungsmelder

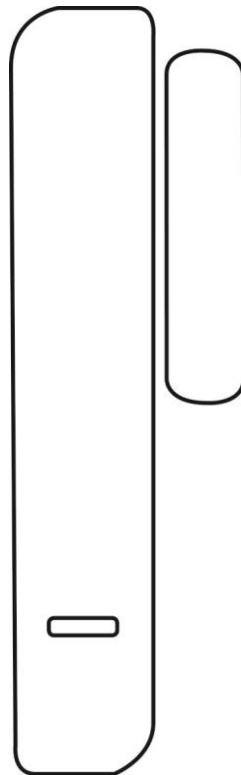

DE

Secvest Schmaler Funk-Öffnungsmelder

Installations- und Bedienungsanleitung

EN

Secvest Small Wireless Magnetic Contact

Installation instructions and user manual

FR

Détecteur d'ouverture sans fil Secvest étroit

Instructions d'installation et d'utilisation

NL

Secvest Smal Draadloos Magneetcontact

Installatie- en gebruikershandleiding

DK

Secvest Smal Trådløs Åbningsføler

Installations- og betjeningsvejledning

IT

Secvest Radiorilevatore di Apertura Sottile

Istruzioni per l'installazione e per l'uso



BOM 12954975

Version 1.0

Einführung

Hinweise zur Bedienungsanleitung

Sehr geehrte Kundin, sehr geehrter Kunde,
wir bedanken uns bei Ihnen für den Kauf dieses Produkts. Mit diesem Gerät haben Sie ein Produkt erworben, das nach dem heutigen Stand der Technik gebaut wurde.

Diese Anleitung enthält wichtige Hinweise zur Inbetriebnahme und Handhabung. Beachten Sie die Anweisungen und Hinweise in dieser Anleitung um einen gefahrlosen Betrieb sicherzustellen. Heben Sie diese Anleitung zum Nachlesen auf. Diese Anleitung gehört zum Gerät. Wenn Sie das Gerät an Dritte weitergeben, vergessen Sie bitte nicht, auch diese Anleitung mit auszuhändigen.

Die Informationen, Empfehlungen, Beschreibungen und Sicherheitshinweise im vorliegenden Dokument basieren auf den Erfahrungswerten und der Beurteilung der ABUS Security-Center GmbH & Co. KG („ABUS“) und decken möglicherweise nicht alle Eventualitäten ab. Sollten darüberhinausgehende Informationen benötigt werden, stehen Mitarbeiter des Vertriebs bzw. des Supports von ABUS gern zur Verfügung.

Bestimmungsgemäße Verwendung

Verwenden Sie das Gerät ausschließlich für den Zweck, für den es gebaut und konzipiert wurde! Jede andere Verwendung gilt als nicht bestimmungsgemäß. Dieses Produkt erfüllt die Anforderungen der geltenden europäischen und nationalen Richtlinien

Die Konformität wurde nachgewiesen, die entsprechenden Erklärungen und Unterlagen sind beim Hersteller hinterlegt.

Um diesen Zustand zu erhalten und einen gefahrlosen Betrieb sicherzustellen, müssen Sie als Anwender diese Bedienungsanleitung beachten! Bei Fragen wenden Sie sich an Ihren Fachhändler. Allgemeine weiterführende Hinweise und Hinweise zum Produkt-Support finden Sie auf www.abus.com auf der allgemeinen Seite oder für Händler und Installateure im Partnerportal.



Hinweis

Beachten Sie die Anweisungen und Hinweise in dieser Anleitung! Sollten Sie sich nicht an diese Anleitung halten, erlischt Ihr Garantieanspruch! Für Folgeschäden wird keine Haftung übernommen!

Das gesamte Produkt darf nicht geändert oder umgebaut werden.

Bitte beachten Sie die lokalen gesetzlichen Bestimmungen. Informieren Sie sich hierzu bei den lokalen Behörden.



Gefahr

Dieses Produkt darf nur von qualifiziertem Servicepersonal installiert und gewartet werden.

Bevor Sie mit Installations- und Wartungsarbeiten beginnen, setzen Sie die Zentrale in den Errichter Modus. Im Errichter Modus wird verhindert, dass Alarme aktiviert werden, wenn der Deckel des Repeaters geöffnet wird.

Haftungsbeschränkung





Es wurde alles Erdenkliche unternommen, um sicherzustellen, dass der Inhalt dieser Anleitung korrekt ist. Jedoch kann weder der Verfasser noch ABUS Security-Center GmbH & Co. KG die Haftung für einen Verlust oder Schaden übernehmen, der durch falsche Installation und Bedienung, bestimmungswidrigen Gebrauch oder durch Nichtbeachtung der Sicherheitshinweise und Warnungen verursacht wurde. Für Folgeschäden wird keine Haftung übernommen. Das gesamte Produkt darf nicht geändert oder umgebaut werden. Sollten Sie sich nicht an diese Hinweise halten, erlischt Ihr Garantieanspruch. Technische Änderungen vorbehalten.

© ABUS Security-Center GmbH & Co. KG, 11/2017

Sicherheitshinweise

Symbolerklärung

Folgende Symbole werden in der Anleitung bzw. auf dem Gerät verwendet:

Symbol	Signalwort	Bedeutung
	Gefahr	Warnhinweis auf Verletzungsgefahren oder Gefahren für die Gesundheit.
	Gefahr	Warnhinweis auf Verletzungsgefahren oder Gefahren für Ihre Gesundheit durch elektrische Spannung.
	Wichtig	Sicherheitshinweis auf mögliche Schäden am Gerät/Zubehör.
	Hinweis	Hinweis auf wichtige Informationen.
		Die EU-Richtlinie WEEE 2012/19/EU regelt die ordnungsgemäße Rücknahme, Behandlung und Verwertung von gebrauchten Elektronikgeräten. Dieses Symbol bedeutet, dass im Interesse des Umweltschutzes das Gerät am Ende seiner Lebensdauer entsprechend den geltenden gesetzlichen Vorschriften und getrennt vom Hausmüll bzw. Gewerbemüll entsorgt werden muss. Die Entsorgung des Altgeräts kann über entsprechende offizielle Rücknahmestellen in Ihrem Land erfolgen. Befolgen Sie die örtlichen Vorschriften bei der Entsorgung der Materialien. Weitere Einzelheiten über die Rücknahme (auch für Nicht-EU Länder) erhalten Sie von Ihrer örtlichen Verwaltung. Durch das separate Sammeln und Recycling werden die natürlichen Ressourcen geschont und es ist sichergestellt, dass beim Recycling des Produkts alle Bestimmungen zum Schutz von Gesundheit und Umwelt beachtet werden.

Verpackung

	Halten Sie Kinder von Verpackungsmaterialien und Kleinteilen fern – Erstickengefahr!
Gefahr	
	Vor dem Gebrauch des Gerätes jegliches Verpackungsmaterial entfernen.

Batteriehinweise



Gefahr



Gefahr

Das Gerät wird über eine Batterie mit Gleichspannung versorgt. Um eine lange Lebensdauer zu garantieren und Brände und Verletzungen zu vermeiden beachten Sie bitte die folgenden Hinweise:

- Entsorgen Sie die Batterie nicht über den Hausmüll
- Die Batterie darf keiner Wärmequelle oder Sonneneinstrahlung direkt ausgesetzt werden und an keinem Ort mit sehr hoher Temperatur aufbewahrt werden.
- Die Batterie darf nicht verbrannt werden.
- Die Batterie darf nicht mit Wasser in Berührung kommen.
- Die Batterie darf nicht zerlegt, angestochen oder beschädigt werden.
- Die Batteriekontakte dürfen nicht kurzgeschlossen werden.
- Die Batterie darf nicht in die Hände von Kleinkindern gelangen.
- Die Batterie ist nicht wieder aufladbar.

Lieferumfang

- 1x Secvest Schmalen Funk-Öffnungsmelder
- 1x Batterie Typ CR2, Lithium
- 2x Unterlegplättchen für Magnet
- 2x Unterlegplättchen für Melder
- 1x Schraube Linsenkopf zur Befestigung des Sensor-Oberteils
- 4x Schrauben Linsenkopf zur Montage
- 1x Anleitung

Technische Daten

Produktname	Secvest Schmalen Funk-Öffnungsmelder
Artikelnummer	FUMK50031W
Kompatibles Equipment	868-MHz-Schmalband-Empfänger von ABUS
Umweltklasse	II (EN 50131-1 + A1:2009 §7)
Schutzklasse, IP Schutzart	IP34 (Innenräume, im montierten Zustand) IP=International Protection oder Ingress Protection (Schutz gegen Eindringen) 3 = Werkzeuge und Drähte 4 = Spritzwasser
Betriebstemperatur	-10 °C bis +55 °C
Luftfeuchtigkeit, max.	durchschnittliche relative Feuchte ca. 75%, nicht betauend
Gehäusematerial	PC/ABS
Abmessung Sensor	19 x 103 x 24 mm (BxHxT)
Abmessung Magnet	12 x 55 x 12 mm (BxHxT)
Gewicht Sensor	40 g (mit Batterie) 30 g ohne Batterie, 10g Batterie alleine
Gewicht Magnet	10 g
Sicherheitsgrad	2 (EN 50131-1 + A1:2009 §6)

Sabotageüberwachung	ja
Sabotagesicherheit	nach EN50131-2-6 §4.5
Anzeigen	1 LED Signalisierung einer Auslösung, zum Einlernen via Infrarot
Anschlüsse	Brücke zum Deaktivieren der vorderen LED Steckterminal
Typ der Stromversorgung	Typ C (EN50131-1 §9 und EN50131-6 §4.1) Spannungsversorgung konform gemäß EN50131-1:2006+A1:2009 9.2 und EN50131-6 bei ordnungsgemäßer Installation in Verbindung mit Secvest FUAA50xxx.
Stromverbrauch / Energieverbrauch	3µA Ruhestrom 35mA max.
Betriebsspannung	3V DC
Batterietyp	1x CR2 Batterie, 3V, Lithium LiMnO ₂ Ersatzbatterie FU2990
Batterielaufzeit	> 2 Jahre typisch
Unterspannungsschwellwert der Batterie	2,4V Störung "Leere Batterie" bei <2,4V
Spannungsüberwachung	Im Betrieb wird die Spannung der Batterie überwacht. Wird die Spannungsschwelle von 2,4V unterschritten, wird eine Störungsmeldung an die Zentrale übermittelt und der Benutzer informiert.
Betriebsfrequenz, Funk	868,6625 MHz Schmalband
Leistung, Funk	max. 10 mW
Reichweite, Funk	max. 500 m Reichweite im Freifeld ca. 30m im Gebäude (abhängig von der Baustruktur)
Detektionsverfahren	Reed-Kontakt als Sensor für Magnetfeld
Normen für Einbruch- und Überfallmeldeanlagen	Alarmstandard: EN 50131-2-6; Zertifizierungsstelle: Telefication
Konformität	Die Überprüfung der Konformitäten durch einen Dritten wurde durchgeführt von Telefication.
EU-Richtlinien	RED: 2014/53/EU EMV: 2014/30/EU RoHS: 2011/65/EU WEEE: 2012/19/EU ErP: 2009/125/EU Niederspannung: 2014/35/EU Allgemeine Sicherheit: 2001/95/EG
Allgemeines	Dieses Produkt muss von einem qualifizierten Servicetechniker installiert werden.

Funktionsprinzip und Leistungsmerkmale

Funktionsprinzip und Leistungsmerkmale

Allgemeines

Der FUMK50031W ist ein Funk-Öffnungsmelder für Türen oder Fenster. Er wurde entworfen, um mit 868-MHz-Schmalband-Empfängern von ABUS zusammen zu arbeiten. Der FUMK50031W besteht aus zwei Komponenten: dem Sensor (normalerweise am Türrahmen oder am Fensterrahmen montiert) und dem Magneten. Wenn die Tür oder das Fenster geöffnet wird, werden die beiden Komponenten getrennt. Diese Information wird an die jeweilige Zentrale oder Empfangskomponente übermittelt. Daraufhin wird ein entsprechender Alarm ausgelöst.

Hauptmerkmale

- schlanke Bauform für besonders schmale Einbauverhältnisse
- detektiert zuverlässig das Öffnen von Fenstern und Türen
- Magnet kann rechts oder links montiert werden
- große Reichweite
- stoßfeste Bauweise
- Sabotageüberwachung
- Deckel- sowie Wand-Sabotagekontakt
- Einfache Installation
- Supervision
- Überwachung der Spannung

Kompatibles Equipment

Der Secvest Schmalen Funk-Öffnungsmelder FUMK50031W ist kompatibel mit:

Zentralen

- Secvest FUAA50000, Secvest Touch FUAA50500, Secvest FUAA10000, FU8000, FU5000

Komponenten

- Repeater Modul FUMO50010
- Universalmodul UVM FUMO50020
- Funkerweiterungen Terxon MX AZ4120 und LX AZ4220

Gerätebeschreibung

Sensor:

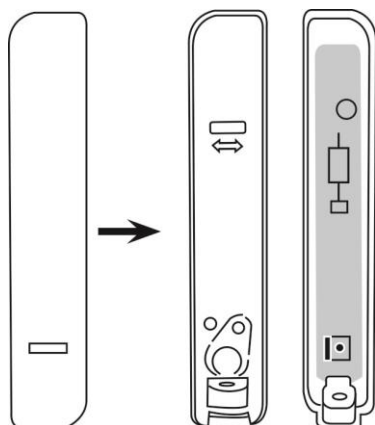

Magnet:

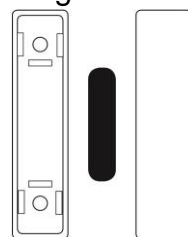

Näherungs- und Entfernungsabstände auf ferromagnetischen und nicht ferromagnetischen Montageoberflächen laut EN 50131-2-6, Kapitel 5.2 c.







Gefahr



Hinweis

Diese Tabelle zeigt die Entfernungs \ Annäherungsdistanz zwischen Sensor und Magnet zum Aktivieren/Deaktivieren des Alarmzustandes.

Es wird nur die Bewegung in der spezifizierten Achse angenommen, wobei Sensor und Magnet in den beiden anderen Achsen optimal positioniert sind.

Oberfläche	Zustand	Entfernung (mm)		
		X	Y	Z
Fe		22	14	32
		17	11	26
Fe		15	14	19
		11	10	10

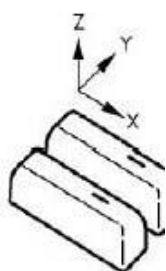



Montage

Schritt 1: Montageort für den Melder auswählen

Wählen Sie einen Montageort, der:

- innerhalb der Funkreichweite der Zentrale bzw. des Funk-Empfängers liegt (max. 500 m im Freifeld)

 Hinweis	<p>Vor der Installation sollte mit der Testbox die Funksignalstärke des Melders am Installationsort der Zentrale getestet werden.</p> <p>Die Funkreichweite kann verkürzt werden, wenn der Sensor auf bzw. nahe einer Metalloberfläche montiert wird.</p>
 Hinweis	<p>Der Melder darf nicht an folgenden Orten montiert werden:</p> <ul style="list-style-type: none"> • in einem Abstand von weniger als 1m zur Hauselektrik oder zu Stromverteilern • innerhalb von Metallgehäusen • in der Nähe von Hochspannungsgeräten oder elektronischen Geräten wie Computern, Kopiergeräten oder anderen Funkgeräten

Der Sensor sollte weit oben, vorzugsweise am unbeweglichen Teil des Tür- bzw. Fensterrahmens, montiert werden. Hierdurch kann eine gleichbleibende Funkleistung während des Betriebs gewährleistet werden.

Die im Lieferumfang enthaltenen Abstandshalter können hinter dem Magneten bzw. dem Sensor montiert werden. Den Melder nicht an der Scharnierseite montieren.

Der Sensor und der Magnet können auch gegenüber positioniert werden, solange:

- die Pfeile auf den Rückplatten des Sensors und des Magneten aufeinander ausgerichtet sind
- der maximale Abstand zwischen den Frontplatten nicht größer als 10 mm bei einer Montage auf Metalloberflächen bzw. nicht größer als 15 mm bei einer Montage auf Nicht-Metalloberflächen ist.



Hinweis

Der Magnet kann rechts oder links vom Sensor montiert werden.

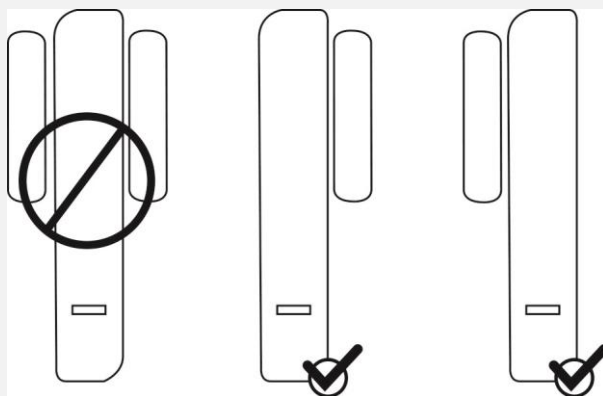

Schritt 2: Deckel des Sensors und des Magneten öffnen

- Lösen Sie die Schraube an der Unterseite des Sensors und öffnen Sie den Deckel.
- Benutzen Sie einen passenden Schlitz-Schraubendreher und öffnen Sie die Magnet-Abdeckung

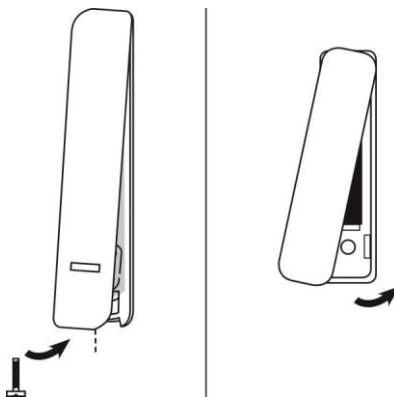

Schritt 3: Melder an der Tür oder am Fenster montieren



Hinweis

Als Wandabrissskontakt dient ein Formteil in der Aussparung der Rückplatte. Dieses Formteil muss auch mit einer Schraube an der Wand befestigt werden. Geschieht dies nicht, ist somit die Sabotageerkennung bei Wandabriß deaktiviert.



Gefahr

Bei Montage **ohne** Wandabriß kann der Melder abgerissen werden, ohne dass ein Sabotagealarm ausgelöst wird.

Des Weiteren verliert der Melder dadurch seine Zulassung für Sicherheitsgrad 2.

Um dies zu vermeiden muss der Sabotagemechanismus an der Wand befestigt werden, der im Falle eines Sabotageversuchs an den definierten Sollbruchstellen ausbricht und einen Sabotagealarm erkennt.

Das Plastikteil nicht ausbrechen.

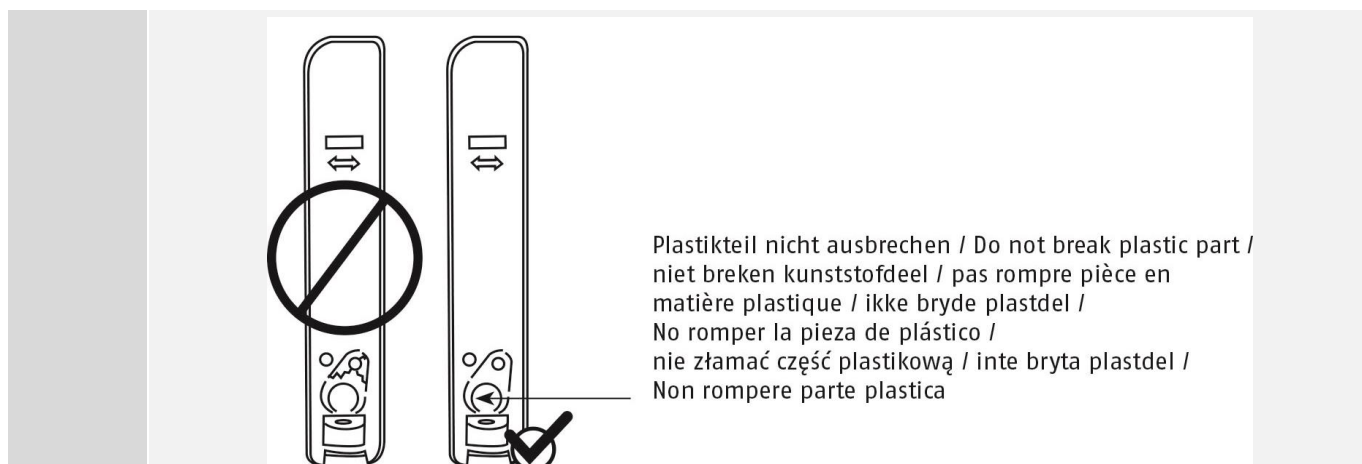

- Platzieren Sie den Sensor und den Magneten an der Tür oder am Fenster und richten Sie beide lotgerecht aus. Markieren Sie die Befestigungspunkte.



Hinweis

Beachten Sie, dass sich Reedkontakt und Magnet in ungefähr gleicher Höhe befinden. Auf den Innenseiten des Rückteils des Sensor-Gehäuses und des Magnet-Gehäuses sind als Hilfsmittel dazu Pfeile angebracht.

- Bohren Sie Löcher entsprechend der Schrauben-Durchmesser.
- Stecken Sie die mitgelieferten Schrauben durch die Befestigungslöcher des Sensors und des Magneten. Drehen Sie die Schrauben ein. Ziehen Sie aber die Schrauben noch nicht fest an.
- Richten Sie den Sensor und den Magneten wieder lotgerecht aus. Ziehen Sie nun die Schrauben fest an.

Mit Sabotage / With tamper /
Met sabotage / Avec le sabotage /
Med sabotaje / De Sabotaje /
Z sabotazowego / Med sabotaje /
Con Sabotaggio

Ohne Sabotage / Without tamper /
Zonder Sabotage / Sans sabotage /
Uden sabotaje / Sin Sabotaje /
Bez sabotazowego / Utan Sabotage /
Senza Sabotaggio

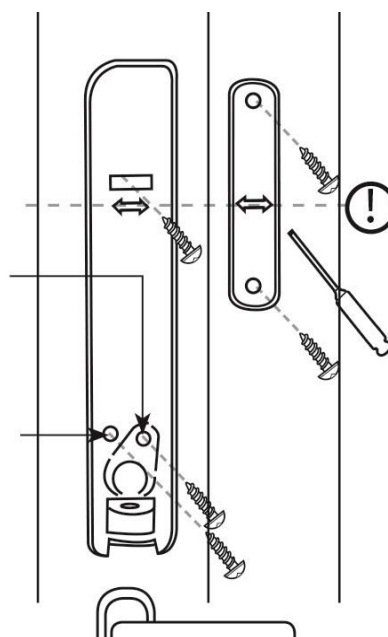

Schritt 4: Spannungsversorgung

- Legen Sie die Batterien polrichtig in die Halterung ein.

Schritt 5: Melder in Zentrale oder Empfangs-Komponente einlernen



Hinweis

Nachfolgend ist das Einlernen direkt an der Secvest Zentrale FUAA50000 beschrieben. Für webbasiertes Einlernen und für das Einlernen an anderen Empfängern lesen Sie bitte die entsprechenden Kapitel der Anleitungen zu diesen Komponenten.

- Sofern nicht bereits geschehen, schalten Sie die Zentrale ein.

Funktionen und Anzeigen

- Wählen Sie:
Errichter Modus -> Komponenten -> Melder -> Funk Zonen -> Hinzufügen/Entfernen Melder
- Wählen Sie eine freie Funk-Zone. Sie erhalten die Anzeige „Sabotagekontakt des Melders aktivieren“
- Betätigen Sie den Sabotageschalter.
Der Melder sendet daraufhin ein Einlernsignal an die Zentrale. Die Zentrale erkennt den Melder.
- Wurde das Einlernsignal von der Funkalarmanlage empfangen, gibt diese einen Doppelton aus. Es wird die Meldung „Melder eingelernt auf: Zone 2xy“ und die empfangene Signalstärke angezeigt.
- Bestätigen Sie den erfolgreichen Einlernvorgang an der Zentrale.

Schritt 6: Testen des Systems

- Testen Sie das System vollständig.

Signalstärke

Errichter Modus -> Test -> Signalstärken -> Melder

Nach der Auswahl sehen Sie die Signalstärke aller Melder an der Zentrale. Für Details sehen Sie bitte in der entsprechenden Anleitung der Zentrale bzw. der Funckerweiterung nach.

Gehtest

Errichter Modus -> Test -> Geh Test

Nach der Auswahl können Sie wählen ob Sie alle Melder des Systems, Melder eines Teilbereiches oder einzelne Melder testen wollen. Für Details sehen Sie bitte in der entsprechenden Anleitung der Zentrale bzw. der Funckerweiterung nach.

- Betätigen Sie den Sabotageschalter.
Sie erhalten die Anzeige „S“ für Sabotage.
- Öffnen Sie die Tür bzw. das Fenster.
Sie erhalten die Anzeige „A“ für Alarm.

Schritt 7: Deckel des Sensors und des Magneten verschließen

- Schließen Sie den Deckel des Sensors und ziehen Sie die Schraube an der Unterseite des Sensors fest an.
- Schließen Sie die Magnet-Abdeckung. Das Oberteil der Magnet-Abdeckung muss fest auf dem Unterteil eingerastet sein.

Schritt 8: Zentrale programmieren

- Passen Sie die den Zonentyp und die Zoneneigenschaften entsprechend den Erfordernissen an.
- Beenden Sie den Errichter Modus an der Zentrale. Das System ist jetzt bereit.

Funktionen und Anzeigen

Funktionsweise der LEDs



Hinweis

Zum Deaktivieren der vorderen LED entfernen Sie bitte die Brücke.



LED aktivieren

- um ein Einlernen via Infrarot zu ermöglichen. Einige Produkte lernen via Infrarot (nicht via Funk).
- um die Melderfunktion direkt vor Ort zu testen

LED deaktivieren

- um die Sicherheit zu erhöhen
- um die Batterielebensdauer zu verlängern

Fehler- und Sabotageüberwachung

Der Melder überwacht Fehler- und Sabotagezustände kontinuierlich und meldet alle Ereignisse an die Zentrale. Folgendes wird überwacht:

- Sabotagekontakt: Der Sabotagekontakt des Melders wird kontinuierlich überwacht.
- Batteriespannung: Der Melder überwacht die Batteriespannung und meldet Störungen an die Zentrale.
- Supervision: Der Melder sendet kontinuierlich Supervisionsmeldungen an die Zentrale

Wartung



Gefahr

Bevor Sie den Deckel des Sensors öffnen stellen Sie sicher, dass sich die Zentrale im Errichter Modus befindet. Dies verhindert, dass Sabotage-Alarme ausgelöst werden.

Testen Sie bei der routinemäßigen Wartung, dass der Melder ordnungsgemäß funktioniert.

Überprüfen Sie den Sabotagekontakt.

Überprüfen Sie die Funktionalität des Melders durch Öffnen und Schließen der Tür bzw. des Fensters.

Reinigen Sie den Melder nach Bedarf.

Tauschen Sie die Batterien alle zwei Jahre oder wenn die Zentrale „Leere Batterie Melder“ anzeigt. Den als Ersatz zu verwendenden Batterietyp finden Sie unter **Technische Daten**.



Hinweis

Warten Sie nach Herausnehmen der alten Batterie 30 Sekunden, bevor Sie die neue Batterie einlegen.

So tauschen Sie die Batterien aus:

- Setzen Sie die Zentrale in den Errichter Modus.
- Lösen Sie die Schraube der Sensorabdeckung und öffnen Sie den Deckel.
- Nehmen Sie die Batterie heraus.
- Warten Sie 30 Sekunden, legen Sie die neue Batterie ein.
- Schließen Sie den Deckel, ziehen Sie die Deckel-Halteschrauben fest.
- Testen Sie das System.

Gewährleistung



Hinweis

- ABUS-Produkte sind mit größter Sorgfalt konzipiert, hergestellt und nach geltenden Vorschriften geprüft.
- Die Gewährleistung erstreckt sich ausschließlich auf Mängel, die auf Material- oder Herstellungsfehler zum Verkaufszeitpunkt zurückzuführen sind. Falls nachweislich ein Material- oder Herstellungsfehler vorliegt, wird das Modul nach Ermessen des Gewährleistungsgebers repariert oder ersetzt.
- Die Gewährleistung endet in diesen Fällen mit dem Ablauf der ursprünglichen Gewährleistungszeit von 2 Jahren. Weitergehende Ansprüche sind ausdrücklich ausgeschlossen.
- ABUS haftet nicht für Mängel und Schäden, die durch äußere Einwirkungen (z.B. durch Transport, Gewalteinwirkung, Fehlbedienung), unsachgemäße Anwendung, normalen Verschleiß oder durch Nichtbeachtung dieser Anleitung entstanden sind.
- Bei Geltendmachung eines Gewährleistungsanspruches ist dem zu beanstandenden Produkt der originale Kaufbeleg mit Kaufdatum und eine kurze schriftliche Fehlerbeschreibung beizufügen.
- Sollten Sie an dem Melder einen Mangel feststellen, der beim Verkauf bereits vorhanden war, wenden Sie sich innerhalb der ersten zwei Jahre bitte direkt an Ihren Verkäufer.

Entsorgung



Entsorgen Sie das Gerät gemäß der Elektro- und Elektronik-Altgeräte EU Richtlinie 2012/19/EU – WEEE (Waste Electrical and Electronic Equipment). Bei Rückfragen wenden Sie sich an die für die Entsorgung zuständige kommunale Behörde. Informationen zu Rücknahmestellen für Ihre Altgeräte erhalten Sie z.B. bei der örtlichen Gemeinde- bzw. Stadtverwaltung, den örtlichen Müllentsorgungsunternehmen oder bei Ihrem Händler.

Konformitätserklärung

Hiermit erklärt ABUS Security-Center, dass der Funkanlagentyp FUMK50031W der RED-Richtlinie 2014/53/EU entspricht. Der vollständige Text der EU-Konformitätserklärung ist unter der folgenden Internetadresse verfügbar: www.abus.com Artikelsuche > FUMK50031W > Downloads

Die Konformitätserklärung kann auch unter folgender Adresse bezogen werden:

ABUS Security-Center GmbH & Co. KG
Linker Kreuthweg 5
86444 Affing
GERMANY

FUMK50031W

Secvest Small Wireless Magnetic Contact

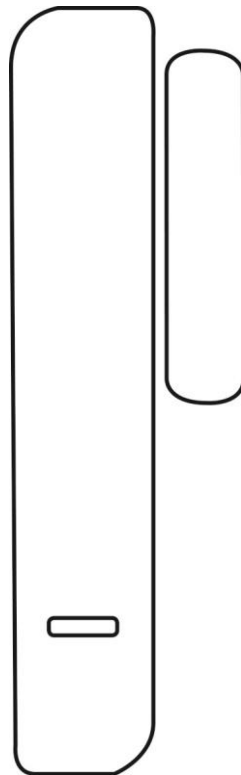

DE

Secvest Schmaler Funk-Öffnungsmelder

Installations- und Bedienungsanleitung

EN

Secvest Small Wireless Magnetic Contact

Installation instructions and user manual

FR

Détecteur d'ouverture sans fil Secvest étroit

Instructions d'installation et d'utilisation

NL

Secvest Smal Draadloos Magneetcontact

Installatie- en gebruikershandleiding

DK

Secvest Smal Trådløs Åbningsføler

Installations- og betjeningsvejledning

IT

Secvest Radiorilevatore di Apertura Sottile

Istruzioni per l'installazione e per l'uso



BOM 12954975

Version 1.0

Introduction

Information on user manual

Dear Customer,

Thank you for purchasing this product. This device is a product that has been built using state-of-the-art technology.

These instructions contain important installation and operation information. Follow the directions and instructions in this user manual to ensure safe operation. Store this manual in a safe place for future reference. This manual constitutes part of the device. If you pass the device on to third parties, please remember to include this manual.

The information, recommendations, descriptions and safety information in this document are based on the experiences and judgement of the ABUS Security-Center GmbH & Co. KG ('ABUS') and may not cover all eventualities. Further information can be obtained from the sales and support staff of ABUS.

Intended use

Only use the device for the purpose for which it was built and designed. Any other use is considered unintended. This product complies with current European and national regulations.

Conformity has been proven, and all related certifications are available from the manufacturer on request.

To ensure this condition is maintained and that safe operation is guaranteed, it is your obligation as user to observe this user manual. If you have any questions, please contact your specialist dealer. Further general information and information on product support can be found at www.abus.com on the general page or for dealers and installers, in the Partner portal.



Note

Please observe the notes and instructions in this user manual! If you do not follow these instructions, any guarantee claim is invalidated. No liability can be accepted for resulting damage.

No part of the product may be changed or modified in any way.

Please observe the local legal requirements. Please consult your local authorities on this.



Danger

This product may only be installed and maintained by qualified staff.

Set the alarm panel to installer mode before starting any installation or maintenance work. Installer mode prevents alarms from being activated when the repeater's cover is opened.

Limitation of liability





Everything possible has been done to ensure that the content of these instructions is correct. However, neither the author nor ABUS Security-Center GmbH & Co. KG can be held liable for loss or damage caused by incorrect or improper installation and operation or failure to observe the safety instructions and warnings. No liability can be accepted for resulting damage. No part of the product may be changed or modified in any way. If you do not follow these instructions, your warranty claim becomes invalid. Subject to technical modifications.

© ABUS Security-Center GmbH & Co. KG, 11/2017

Safety information

Explanation of symbols



The following symbols are used in this manual and on the device:

Symbol	Signal word	Meaning
	Danger	Indicates a risk of injury or health hazards.
	Danger	Indicates a risk of injury or health hazards caused by electrical voltage.
	Important	Indicates possible damage to the device/accessories.
	Note	Indicates important information.
		The EU Directive WEEE 2012/19/EU governs the proper recovery, treatment and recycling of used electronic devices. This symbol means that, in the interest of environmental protection, the device must be disposed of separately from household or industrial waste at the end of its lifespan in accordance with applicable local legal guidelines. Used devices can be disposed of at official recycling centres in your country. Obey local regulations when disposing of material. Further details on returns (also for non-EU countries) can be obtained from your local authority. Separate collection and recycling conserve natural resources and ensure that all the provisions for protecting health and the environment are observed when recycling the product.

Packaging

 Danger	Keep packaging material and small parts away from children. There is a risk of suffocation!
	Remove all packaging material before using the device.

Information on the battery

 Danger  Danger	The device is supplied with direct current from a battery. To guarantee a long lifespan and avoid fire and injury, please note the following:
	<ul style="list-style-type: none"> • Do not dispose of the battery with household waste. • The battery must not be directly exposed to heat or sunlight, and must not be stored in hot places. • The battery must not be burned. • The battery must not come into contact with water. • The battery must not be dismantled, pierced or otherwise damaged. • The battery contacts must not be short-circuited. • The battery must be kept out of reach of from small children. • The battery cannot be recharged.

Scope of delivery

- 1x Secvest Small Wireless Magnetic Contact
- 1x battery type CR2, lithium
- 2x spacers for magnet
- 2x spacers for detector
- 1x screw with raised head for attaching the upper part of the sensor

Technical data

- 4x screws with raised head for installation
- 1x manual

Technical data	
Product name	Secvest Small Wireless Magnetic Contact
Item number	FUMK50031W
Compatible equipment	868 MHz narrow band receiver from ABUS
Environmental class	II (EN 50131-1 + A1:2009 Section 7)
Protection class, IP protection class	IP34 (internal spaces, in its installed state) IP = international protection or ingress protection 3 = tools and wires 4 = splashing water
Operating temperature	-10°C to +55°C
Humidity, maximum	Non-condensing average relative humidity 75%
Housing material	PC/ABS
Dimensions – sensor	19 x 103 x 24 mm (WxHxD)
Dimensions – magnet	12 x 55 x 12 mm (WxHxD)
Weight – sensor	40 g (with battery) 30 g without battery, 10 g battery only
Weight – Magnet	10 g
Security level	2 (EN 50131-1 + A1:2009 Section 6)
Tamper monitoring	yes
Tamper protection	according to EN50131-2-6 Section 4.5
Displays	1 LED trigger signalling, for infrared programming
Connections	Jumper to deactivate the front LED Plug-in terminal
Type of power supply	Type C (EN 50131-1 Section 9 and EN 50131-6 Section 4.1) Power supply compliant with EN50131-1:2006+A1:2009 9.2 and EN50131-6 if installed correctly together with Secvest FUAA50xxx.
Power consumption/energy consumption	3 µA standby current 35 mA max.
Operating voltage	3 V DC
Battery type	1x CR2 battery, 3V, lithium LiMnO ₂ Replacement battery FU2990
Battery life	Typically > 2 years
Battery under voltage threshold	2.4 V, 'Flat battery' fault at < 2.4 V
Voltage monitoring	During operation the voltage provided by the battery is monitored. If the voltage is below the lower threshold of 2.4 V, a fault report is sent to the alarm control panel and the user is informed.

Operating frequency, wireless	868.6625 MHz narrow band
Transmission power, wireless	max. 10 mW
Range, wireless	max. 500 m range outdoors approx. 30 m indoors (depending on building structure)
Type of detection	Reed contact as sensor for magnetic field
Standards for intrusion and panic button devices	Intrusion Standard: EN 50131-2-6; Certification body: Telefication
Conformity	Third-party verification of compliance was carried out by Telefication.
EU Directives	RED: 2014/53/EU EMC: 2014/30/EU RoHS: 2011/65/EU WEEE: 2012/19/EU ErP: 2009/125/EU Low Voltage: 2014/35/EU General Safety: 2001/95/EC
General	This product must be installed by a qualified service engineer.

Functional principle and features

General

The FUMK50031W is a wireless magnetic contact for doors and windows. It was designed to operate together with 868 MHz narrow band receivers from ABUS. The FUMK50031W consists of two components: the sensor (usually installed on the door frame or window frame) and the magnet. If the door or the window is opened, the two components are separated. This information is then transmitted to the respective alarm panel or receiver component. This triggers a corresponding alarm.

Main features

- Narrow design for particularly small installation proportions
- Reliably detects opening of windows and doors.
- Magnet can be mounted on the right or the left
- Wide range
- Impact-resistant construction
- Tamper monitoring
- Cover and wall tamper contact
- Simple installation
- Supervision
- Monitors voltage

Compatible equipment

The Secvest Small Wireless Magnetic Contact FUMK50031W is compatible with:

Alarm panels	Components
--------------	------------

Functional principle and features

- Secvest FUAA50000, Secvest Touch FUAA50500, Secvest FUAA10000, FU8000, FU5000
- Repeater module FUMO50010
- Universal module UVM FUMO50020
- Wireless extensions Terxon MX AZ4120 and LX AZ4220

Device description

Sensor

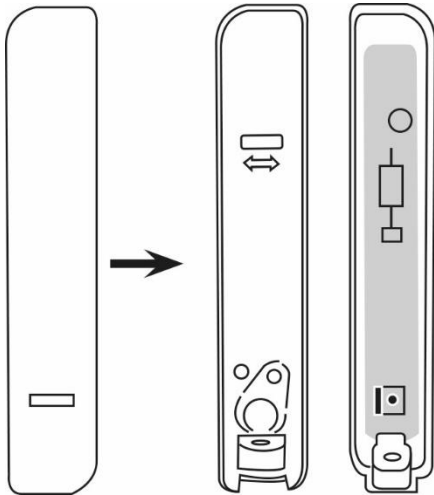

Magnet:

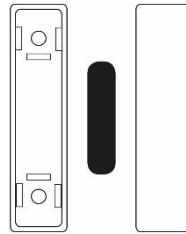

Approximation and separation distances on ferromagnetic and non-ferromagnetic mounting surfaces due to EN 50131-2-6, chapter 5.2 c)



Danger



Note

This table shows the relevant distances required between the sensor and the magnet for arming/disarming the alarm.

Only the movement within the specified axis is accepted, where sensor and magnet are optimally positioned on the other two axes.

Interface	Status	Distance (mm)		
		X	Y	Z
Fe		22	14	32
		17	11	26
Fe		15	14	19
		11	10	10

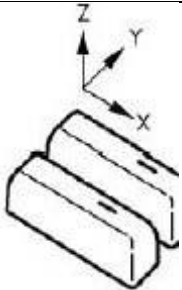



Installation

Step 1: Select installation location for the detector

Select an installation location which:

- is within the wireless range of the alarm panel or the wireless-receiver (max. 500 m outdoors).

 Note	<p>The wireless signal strength of the detector should be tested at the installation location of the alarm panel prior to installation.</p> <p>The wireless range can be shortened when the sensor is mounted on or near a metal surface.</p>
 Note	<p>The detector must not be installed in the following locations:</p> <ul style="list-style-type: none"> • at a distance of less than 1 m from household electrical systems or power distributors • inside metal housings • close to high-voltage devices or electronic devices such as computers, photocopiers or other wireless devices.

The sensor should be mounted at the top, preferably on the stationary part of the door or window frame. This ensures consistent transmission power during operation.

The spacers that are included within the scope of delivery can be mounted behind the magnet or the sensor. The detector must not be installed on the hinge-side.

Sensor and magnet can also be positioned opposite each other, as long as:

- the arrows on the back plates of sensor and magnet are aligned with each other
- the maximum distance between the front covers does not exceed 10 mm when mounted on a metal surface or 15 mm when mounted on a non-metallic surface.

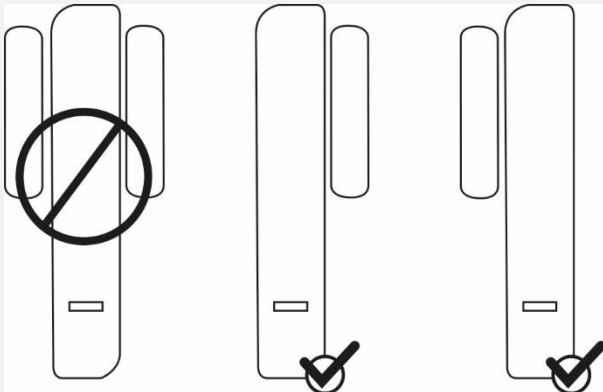
 Note	<p>The magnet can be mounted on the right or the left side of the sensor.</p> 
---	--

Step 2: Open the cover of sensor and magnet

- Remove the screw from the underside of the sensor and open the cover.
- Use a suitable slotted screwdriver and open the cover of the magnet.

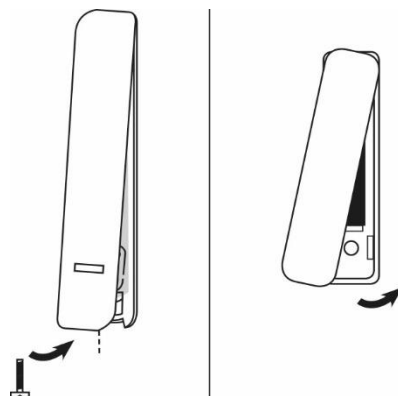

Step 3: Install detector on door or window



Note

A moulded part in the recess of the back plate serves as an anti-removal wall contact. This moulded part must be affixed to the wall with a screw. If this is not done, tamper detection for removal from the wall is deactivated.



Danger

When installed **without** an anti-removal wall contact, the detector can be ripped off without a tamper alarm being triggered.

The detector also loses its certification for security level 2 as a result.

To prevent this, the tamper mechanism must be affixed to the wall, and will break off at the defined predetermined breaking points in the event of a tamper attempt, triggering a tamper alarm.

Do not break off the plastic part.

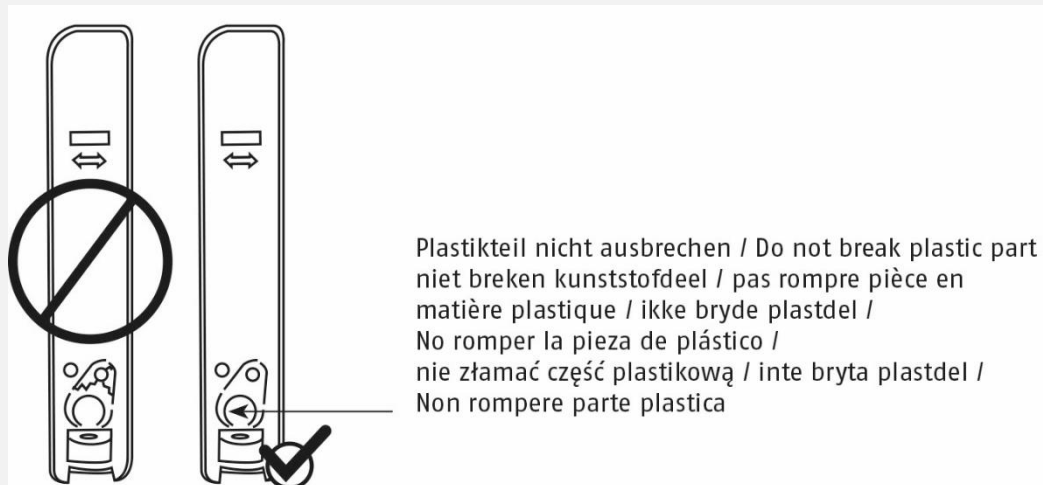

Plastikteil nicht ausbrechen / Do not break plastic part /
niet breken kunststofdeel / pas rompre pièce en
matière plastique / ikke bryde plastdel /
No romper la pieza de plástico /
nie złamać część plastikową / inte bryta plastdel /
Non rompere parte plastica

- Place the sensor and the magnet on the door or window and align both vertically. Mark the mounting points.



Note

Ensure that the reed contact and the magnet are at roughly the same height. There are arrows on the inside of the rear panel of the sensor housing and the magnet housing as an aid.

- Drill holes to fit the diameters of the screws.
- Insert the supplied screws through the mounting holes of the sensor and the magnet. Insert the screws. Do not tighten the screws yet.
- Realign the sensor and the magnet vertically. Now tighten the screws.

Mit Sabotage / With tamper /
 Met sabotage / Avec le sabotage /
 Med sabotaje / De Sabotaje /
 Z sabotazowego / Med sabotaje /
 Con Sabotaggio

Ohne Sabotage / Without tamper /
 Zonder Sabotage / Sans sabotage /
 Uden sabotaje / Sin Sabotaje /
 Bez sabotazowego / Utan Sabotage /
 Senza Sabotaggio

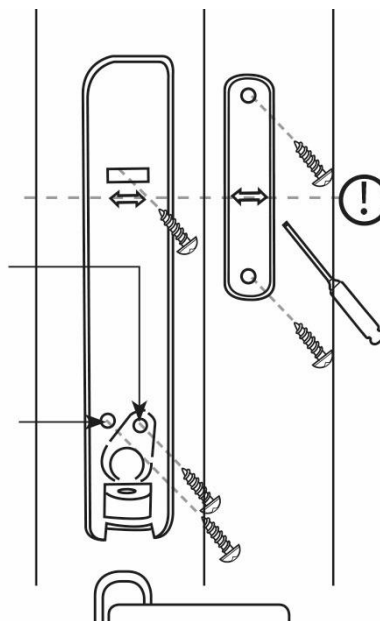

Step 4: Power supply

- Insert the batteries into the bracket, ensuring the polarity is correct.

Step 5: Program detector into alarm panel or receiver component



Note

The following describes direct programming on the Secvest alarm panel FUAA50000. For web-based programming and programming to other receivers, please read the relevant chapter in the instructions about these components.

- If this has not been done already, switch the alarm panel on.
- Select:
Installer mode -> Components -> Detector -> Wireless zones -> Add/Remove detector
- Choose a free wireless zone. The message 'Activate the tamper contact of the detector' is displayed.
- Flick the tampering switch.
 The detector will then send a pairing signal to the alarm panel. The alarm panel will recognise the detector.
- Once the pairing signal has been received by the wireless alarm system, it will emit two beeps. The message 'Detector was programmed to: zone 2xy' and the incoming signal strength are displayed.
- Confirm the successfully completed pairing on the control panel.

Step 6: Test the system

- Test the system fully.

Signal strength

Installer mode > Test > Signal strengths > Detector

After selecting the signal strengths for all detectors is displayed on the alarm panel. For more details, please refer to the relevant instructions for the alarm panel or wireless extension.

Walk test

Installer mode > Test > Walk test

After making the selection, you can choose whether to test all detectors in the system, in a partition of the system, or individual detectors. For more details, please refer to the relevant instructions for the alarm panel or wireless extension.

Functions and displays

- Flick the tampering switch.
The message 'S' for tamper is displayed.
- Open the door or the window.
The message 'A' for alarm is displayed.

Step 7: Close the cover of the sensor and the magnet

- Close the sensor cover and re-tighten the screw on the underside of the sensor.
- Close the magnet cover. The upper part of the magnet cover must be clicked into place on the bottom part.

Step 8: Programming the alarm panel

- Adjust zone type and attributes according to the requirements.
- Exit installer mode on the alarm panel. The system is now ready.

Functions and displays

Operation of the LEDs



Note

Remove the jumper to disarm the front LED.



Enable LED

- to enable programming via infrared. Some products are programmed via infrared (not via wireless).
- to check detector function on site.

Disable LED

- to increase security
- to extend battery life.

Error and tamper monitoring

The detector continually monitors error and tamper states and reports all events to the alarm panel. The following is monitored:

- Tamper contact: The detector's tamper contact is continually monitored.
- Battery voltage: The detector monitors the battery voltage and reports faults to the alarm panel.
- Supervision: The detector continually sends Supervision messages to the alarm panel.
-

Maintenance



Danger

Before opening the sensor cover, make sure that the alarm panel is in installer mode. This prevents the tamper alarm from being triggered.

Test during routine maintenance that the detector works properly.

Check the tamper contact.

Check the functionality of the detector by opening and closing the door or the window.

Clean the detector as required.

Replace the batteries every two years or if the alarm panel displays the message 'Flat battery in detector'. You can find the battery type to be used as a replacement under **Technical data**.



After removing the old battery, wait 30 seconds before inserting the new battery.

How to replace the batteries:

- Set the alarm panel to installer mode.
- Remove the screw from sensor cover and open the cover.
- Remove the battery.
- Wait 30 seconds and then insert the new battery.
- Close the cover, tighten the cover fixing screws.
- Test the system.

Warranty



Note

- ABUS products are designed and manufactured with the greatest care and tested according to the applicable regulations.
- The warranty only covers defects caused by material or manufacturing errors at the time of sale. If there are demonstrable material or manufacturing errors, the module will be repaired or replaced at the guarantor's discretion.
- In such cases, the warranty ends when the original warranty period of two years expires. All further claims are expressly rejected.
- ABUS will not be held liable for defects and damage caused by external influences (e.g. transport, use of force, operating errors), inappropriate use, normal wear and tear, or failure to observe the instructions in this manual.
- In the event of a warranty claim, the original proof of purchase with the date of purchase and a short written description of the problem must be supplied with the product.
- Should you discover a defect on your detector that was already present at the time of purchase, please contact your dealer directly within the first two years.

Disposal



Dispose of the device in accordance with EU Directive 2012/19/EU – WEEE (Waste Electrical and Electronic Equipment). If you have any questions, please contact the municipal authority responsible for disposal. You can get information on collection points for waste equipment from your local authority, from local waste disposal companies or your dealer, for example.

Declaration of conformity

ABUS Security-Center hereby declares that the wireless system type FUMK50031W complies with RED Directive 2014/53/EU. The full EU Declaration of Conformity text can be found at:

www.abus.com > Item search > FUMK50031W > Downloads

The Declaration of Conformity can also be obtained from the following address:

ABUS Security-Center GmbH & Co. KG

Linker Kreuthweg 5

86444 Affing

GERMANY

FUMK50031W

Détecteur d'ouverture sans fil Secvest étroit

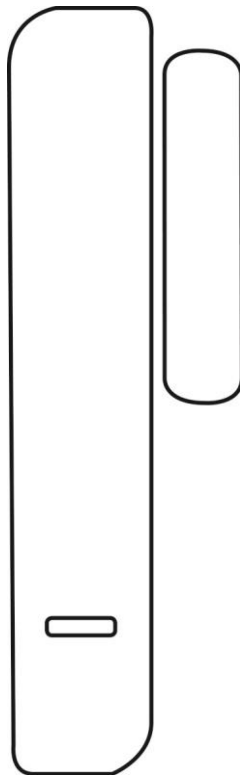

DE

Secvest Schmaler Funk-Öffnungsmelder

Installations- und Bedienungsanleitung

EN

Secvest Small Wireless Magnetic Contact

Installation instructions and user manual

FR

Détecteur d'ouverture sans fil Secvest étroit

Instructions d'installation et d'utilisation

NL

Secvest Smal Draadloos Magneetcontact

Installatie- en gebruikershandleiding

DK

Secvest Smal Trådløs Åbningsføler

Installations- og betjeningsvejledning

IT

Secvest Radiorilevatore di Apertura Sottile

Istruzioni per l'installazione e per l'uso



BOM 12954975

Version 1.0

Introduction

Remarques relatives au manuel d'utilisation

Chère cliente, cher client,

Nous vous remercions d'avoir porté votre choix sur ce produit. Cet appareil a été construit conformément à l'état actuel de la technique.

Le présent manuel contient des remarques importantes sur la mise en service et l'utilisation du produit. Tenez compte des consignes et des remarques figurant dans ce manuel afin de garantir un fonctionnement sans danger. Veuillez conserver le présent manuel afin de pouvoir le consulter à tout moment. Le présent manuel fait partie intégrante de l'appareil. Si vous cédez cet appareil à un tiers, veuillez à lui remettre le présent manuel.

Les informations, recommandations, descriptions et consignes de sécurité figurant dans le présent document se fondent sur les valeurs empiriques et le jugement de la société ABUS Security-Center GmbH & Co. KG (« ABUS ») et ne couvrent peut-être pas toutes les éventualités. Les membres du service commercial ou après-vente d'ABUS se tiennent à votre disposition pour toute information supplémentaire.

Utilisation conforme

Utilisez l'appareil uniquement aux fins pour lesquelles il a été construit et conçu ! Toute autre utilisation est considérée comme non conforme. Ce produit est conforme aux exigences des directives européennes et nationales en vigueur.

La conformité de ce produit a été prouvée. Les déclarations et documents correspondants sont consultables auprès du fabricant.

Lorsque vous utilisez ce produit, respectez les consignes du manuel d'utilisation afin de ne pas altérer la conformité du produit et sa sécurité de fonctionnement. Pour toute question, adressez-vous à votre revendeur spécialisé. Des remarques générales plus détaillées et des remarques concernant l'assistance produit figurent sur www.abus.com, sur la page générale, ou sur le portail des partenaires pour les revendeurs et les installateurs.



Re-
marque

Tenez compte des remarques et des consignes du présent manuel ! Le non-respect de ce manuel entraîne la perte de la garantie du produit ! La société ne saurait être tenue responsable des dommages consécutifs ou indirects !

Le produit et ses composants ne peuvent faire l'objet d'aucune modification ou transformation. Veuillez tenir compte des dispositions légales locales. Informez-vous à ce sujet auprès des autorités locales.



Danger

Ce produit doit être installé et entretenu uniquement par du personnel technique qualifié. Avant de commencer les travaux d'installation et de maintenance, définissez la centrale d'alarme en mode Installateur. Le mode Installateur évite que les alarmes ne s'activent lorsque le couvercle du répéteur est ouvert.

Limite de la responsabilité

Nous avons apporté le plus grand soin à la rédaction du présent manuel afin d'en assurer l'exactitude. Cependant, le rédacteur et la société ABUS Security-Center GmbH & Co. KG déclinent toute responsabilité pour les éventuels sinistres et dommages résultant d'une installation et d'une utilisation non conformes, d'une utilisation non autorisée et du non-respect des consignes de sécurité et des avertissements. Nous déclinons toute responsabilité en cas de dommages consécutifs. Le produit et ses composants ne peuvent faire l'objet d'aucune modification ou transformation. Le

Consignes de sécurité





non-respect des présentes remarques annule la garantie du produit. Sous réserve de modifications techniques.

© ABUS Security-Center GmbH & Co. KG, 11/2017

Consignes de sécurité

Signification des pictogrammes

Les symboles suivants sont utilisés dans la documentation ainsi que sur l'appareil :

Symbole	Mot-signal	Signification
	Danger	Avertissement de risques de blessures ou de risques pour votre santé.
	Danger	Avertissement de risques de blessures ou de risques pour votre santé du fait du courant électrique.
	Important	Avertissement de sécurité relatif au risque d'endommager l'appareil/les accessoires.
	Remarque	Informations importantes.
		La directive européenne WEEE 2012/19/CE régit la reprise, le traitement et l'exploitation des appareils électroniques usagés. Ce symbole signifie que, dans un souci de protection de l'environnement, l'appareil en fin de vie ne doit pas être éliminé avec les ordures ménagères ou industrielles, mais recyclé conformément aux dispositions légales en vigueur. Le recyclage de votre appareil usagé peut être assuré par les organismes officiels de collecte présents dans votre pays. Respectez les prescriptions locales pour l'élimination des matériaux. Vous obtiendrez de plus amples informations concernant la collecte (y compris pour les pays ne faisant pas partie de l'Union européenne) auprès des administrations locales. Le tri et le recyclage permettent de préserver les ressources naturelles et de respecter les règles de protection de la santé et de l'environnement.

Emballage



Danger

Ne laissez pas les emballages ni les petites pièces à portée des enfants.

Risque d'asphyxie !

Retirez tout le matériel d'emballage avant d'utiliser l'appareil.

Piles



Danger



Danger

L'appareil est alimenté en courant continu par une pile. Pour prolonger la durée de vie des piles et éviter tout incendie et tout préjudice corporel, veuillez respecter les consignes ci-après :

- Ne jetez pas les piles avec les ordures ménagères.

- Les piles ne doivent pas être directement exposées à une source de chaleur, au rayonnement solaire, ou être conservées dans un lieu très chaud.
- Les piles ne doivent pas être brûlées.
- Les piles ne doivent pas entrer en contact avec de l'eau.
- Les piles ne doivent pas être démontées, percées ni endommagées.
- Les contacts des piles ne doivent pas être court-circuités.
- Tenez les piles hors de portée des enfants en bas âge.
- Les piles ne sont pas rechargeables.

Étendue de la livraison

- 1 détecteur d'ouverture sans fil Secvest étroit
- 1 pile au lithium de type CR2
- 2 plaquettes pour aimant
- 2 plaquettes pour détecteur
- 1 vis à tête bombée pour fixer la partie supérieure du capteur
- 4 vis à tête bombée pour le montage
- 1 Instructions d'installation

Caractéristiques techniques

Désignation du produit	Détecteur d'ouverture sans fil Secvest étroit
Référence	FUMK50031W
Équipement compatible	Récepteur bas débit 868 MHz d'ABUS
Classe d'environnement	II (EN 50131-1 + A1:2009 §7)
Indice de protection, type de protection IP	IP34 (intérieur, à l'état monté) IP = International Protection ou Ingress Protection (protection contre les corps étrangers) 3 = Outils et fils 4 = Projections d'eau
Température de fonctionnement	- 10 °C à + 55 °C
Humidité de l'air, max.	Humidité relative moyenne d'env. 75 % sans condensation
Matériau du boîtier	PC/ABS
Dimensions du capteur	19 x 103 x 24 mm (H x L x P)
Dimensions de l'aimant	12 x 55 x 12 mm (H x L x P)
Poids du capteur	40 g (avec pile) 30 g sans pile, Pile seule 10 g
Poids de l'aimant	10 g
Degré de sécurité	2 (EN 50131-1 + A1:2009 §6)
Surveillance anti-sabotage	Oui
Sécurité anti-sabotage	Conformément à la norme EN50131-2-6 §4.5
Affichages	1 LED

Caractéristiques techniques

	Signalisation d'un déclenchement, Pour programmation par infra-rouge
Raccordements	Cavalier de désactivation de la LED avant Cosse
Type d'alimentation électrique	Type C (EN50131-1 §9 et EN50131-6 §4.1) Alimentation électrique conforme selon EN50131-1:2006+A1:2009 9.2 et EN50131-6 en cas d'installation conforme avec Secvest FUA50xxx et AZAA50000.
Consommation d'électricité/Consommation d'énergie	Courant de repos 3 µA 35 mA max.
Alimentation	3 V CC
Type de pile	1 pile au lithium 3 V CR2 LiMnO ₂ Pile de rechange FU2990
Durée de service des piles	Généralement > 2 ans
Valeur-seuil de sous-tension de la pile	2,4 V Défaut « Pile vide » si <2,4 V
Contrôle de tension	Pendant le fonctionnement, la tension de la pile est surveillée. Si le seuil de tension est inférieur à 2,4 V, un signal de dérangement est transmis à la centrale d'alarme et l'utilisateur est averti.
Fréquence de fonctionnement, sans fil	Bas débit 868,6625 MHz
Puissance, sans fil	Max. 10 mW
Portée, sans fil	Portée d'émission max. 500 m (champ libre) Env. 30 m à l'intérieur (en fonction de la structure du bâtiment)
Méthode de détection	Contact Reed comme capteur de champ magnétique
Normes des installations de détection d'intrusions et de cambriolages	Norme d'intrusion: EN 50131-2-6; Organisme de certification: Téléfication
Conformité	Le contrôle des conformités par un tiers a été effectué par Telefication.
Directives européennes	RED : 2014/53/UE EMV : 2014/30/UE RoHS : 2011/65/EU WEEE : 2012/19/UE ErP : 2009/125/UE Sous-tension : 2014/35/UE Sécurité générale : 2001/95/CE
Généralités	Ce produit doit être installé par un technicien de service qualifié.

Principe de fonctionnement et caractéristiques

Généralités

Le FUMK50031W est un détecteur d'ouverture sans fil pour portes ou fenêtres. Il est prévu pour fonctionner avec des récepteurs bas débit 868 MHz d'ABUS. Le FUMK50031W comprend deux composants : le capteur (normalement monté sur le cadre de la porte ou de la fenêtre) et l'aimant. Lorsque la porte ou la fenêtre est ouverte, les deux composants sont séparés. Cette information est transmise à la centrale d'alarme ou au composant de réception correspondant. Une alarme correspondante est alors déclenchée.

Principales caractéristiques

- Structure fine pour espaces de montage particulièrement étroits
- Détecte efficacement l'ouverture de fenêtres et de portes
- L'aimant peut être installé à droite ou à gauche
- Vaste portée
- Construction résistante
- Surveillance anti-sabotage
- Couvercle et contact anti-sabotage mural
- Installation aisée
- Supervision
- Surveillance de la tension

Équipement compatible

Le détecteur d'ouverture sans fil Secvest étroit FUMK50031W est compatible avec

- | | |
|--|--|
| <p>Centrales</p> <ul style="list-style-type: none"> • Secvest FUAA50000, Secvest Touch FUAA50500, Secvest FUAA10000, FU8000, FU5000 | <p>Composants</p> <ul style="list-style-type: none"> • Module répéteur FUMO50010 • Module universel MAW FUMO50020 • Extensions sans fil Terxon MX AZ4120 et LX AZ4220 |
|--|--|

Description de l'appareil

Capteur :

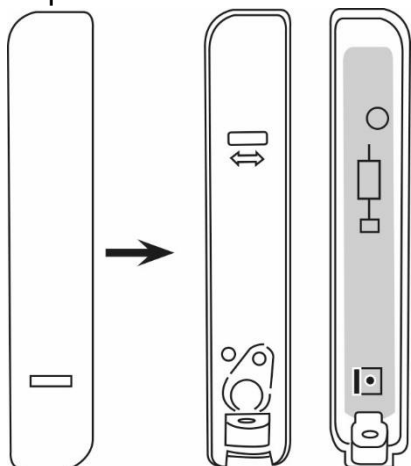

Aimant :

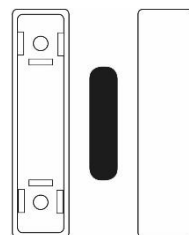

Distances de rapprochement et d'éloignement sur surfaces de montage ferromagnétiques et non ferromagnétiques. EN 50131-2-6, chapitre 5.2 c)



Danger

Ce tableau indique la distance de rapprochement/d'éloignement entre le capteur et l'aimant pour l'activation/la désactivation de l'état d'alarme.

Montage



Remarque

Seul le mouvement sur l'axe spécifié est accepté, le capteur et l'aimant sur les deux autres axes étant alors positionnés de façon optimale.

Surface	État	Distance (mm)		
		X	Y	Z
Fe		22	14	32
		17	11	26
Fe		15	14	19
		11	10	10

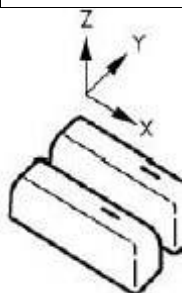

Montage

Étape 1 : sélectionner un emplacement de montage pour le détecteur

Sélectionnez un emplacement de montage :

- Situé dans la portée radio de la centrale d'alarme ou du récepteur sans fil (max. 500 m par champ libre)



Re-
marque

Avant l'installation, testez avec le boîtier de test la force du signal radio du détecteur sur le lieu d'installation de la centrale d'alarme.

La portée radio peut être réduite si le capteur est monté sur une surface métallique ou à proximité.



Re-
marque

Il est interdit d'installer le détecteur dans les lieux suivants :

- À une distance de moins d'1 m de l'installation électrique domestique ou de distributeurs d'électricité
- À l'intérieur de boîtiers métalliques
- À proximité d'appareils haute tension ou électroniques comme les ordinateurs, les photocopieuses ou autres appareils radio

Le capteur doit être monté tout en haut, de préférence sur la partie fixe du cadre de la porte ou de la fenêtre afin de garantir une puissance de transmission constante pendant le fonctionnement.

Les entretoises comprises dans la livraison peuvent être montées derrière l'aimant ou le capteur.

Ne pas monter le détecteur du côté des charnières.

Le capteur et l'aimant peuvent aussi être placés face à face, à condition que :

- les flèches figurant sur les plaques arrière du capteur et de l'aimant soient alignées ;
- la distance maximale entre les plaques frontales ne soit pas supérieure à 10 mm en cas de montage sur des surfaces métalliques ou à 15 mm en cas de montage sur des surfaces non métalliques.



L'aimant peut être installé à droite ou à gauche du capteur.

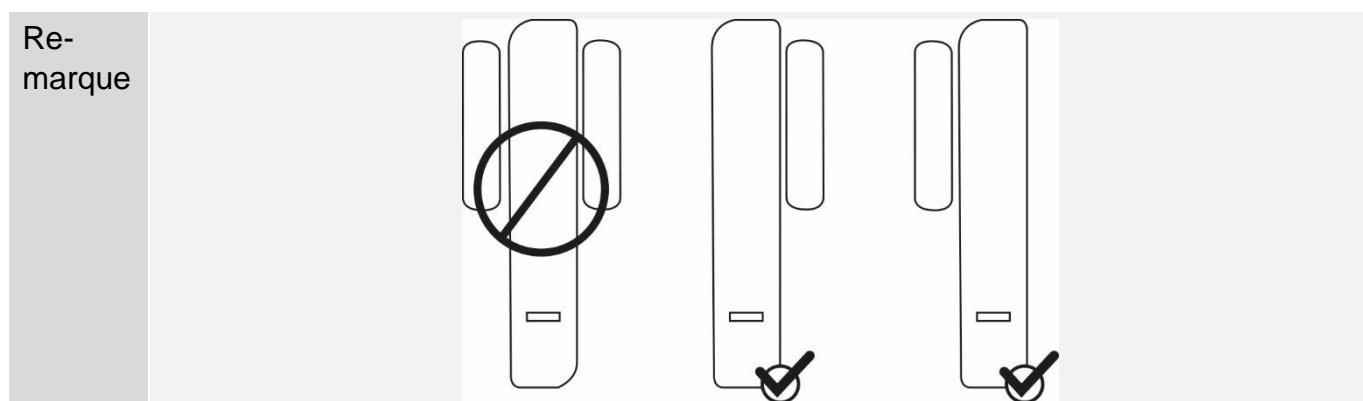

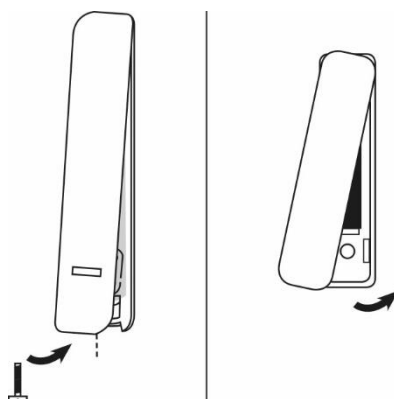

Étape 2 : ouvrir le couvercle du capteur et de l'aimant

- Desserrez la vis située sous le capteur et ouvrez le couvercle.
- Utilisez un tournevis plat et ouvrez le couvercle de l'aimant.



Étape 3 : monter le détecteur sur la porte ou la fenêtre

 Re- marque	<p>Une pièce moulée située dans l'encoche de la plaque arrière sert de contact anti-arrachement du mur. Cette pièce moulée doit également être fixée au mur à l'aide d'une vis.</p> <p>Dans le cas contraire, la détection de sabotage est désactivée en cas d'arrachement du mur.</p>
 Danger	<p>En cas de montage sans contact anti-arrachement, le détecteur peut être arraché sans déclencher d'alarme anti-sabotage.</p> <p>Le détecteur perd donc ainsi son autorisation de niveau de sécurité 2.</p> <p>Pour éviter ce cas de figure, le mécanisme anti-sabotage doit être fixé au mur. En cas de tentative de sabotage sur les zones de rupture définies, il se déclenche et détecte une alarme de sabotage.</p> <p>Ne pas casser la pièce en plastique.</p>

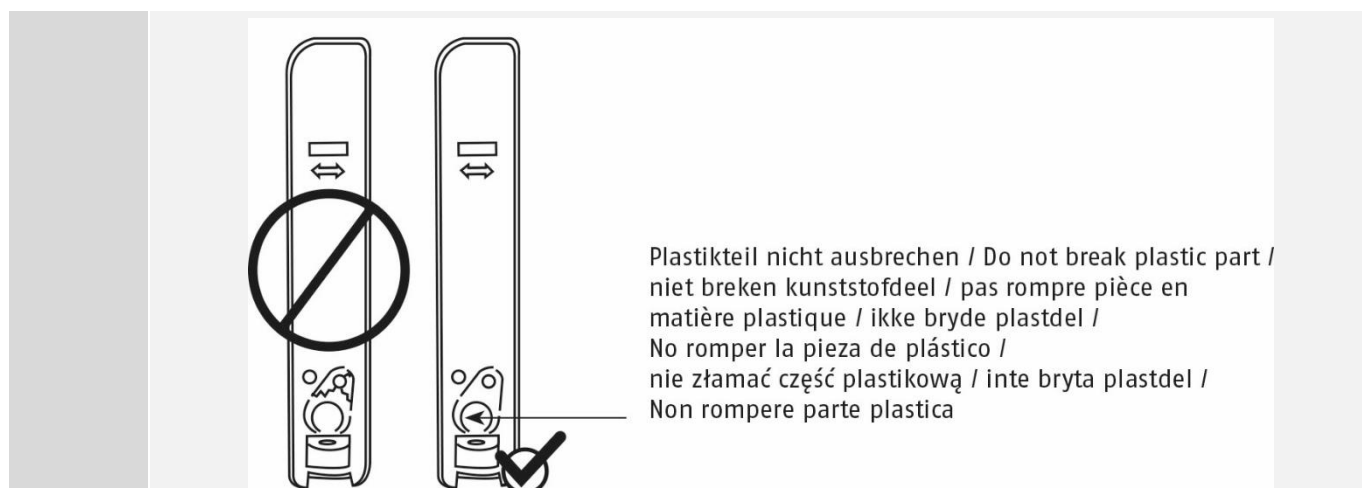

- Placez le capteur et l'aimant sur la porte ou la fenêtre et corrigez leur orientation. Marquez les points de fixation.



Re-
marque

Assurez-vous que le contact Reed et l'aimant se trouvent approximativement à la même hauteur. Des flèches figurent à cet effet sur les faces intérieures des boîtiers du capteur et de l'aimant.

- Percez des trous en fonction du diamètre des vis.
- Placez les vis fournies dans les trous de fixation du capteur et de l'aimant. Tournez les vis. Ne serrez pas encore les vis.
- Corrigez à nouveau l'orientation du capteur et de l'aimant. Serrez les vis.

Mit Sabotage / With tamper /
Met sabotage / Avec le sabotage /
Med sabotage / De Sabotaje /
Z sabotazowego / Med sabotage /
Con Sabotaggio

Ohne Sabotage / Without tamper /
Zonder Sabotage / Sans sabotage /
Uden sabotage / Sin Sabotaje /
Bez sabotazowego / Utan Sabotage /
Senza Sabotaggio

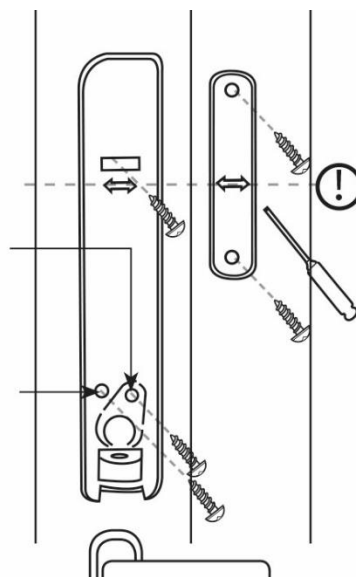

Étape 4 : tension d'alimentation

- Insérez les piles dans le support en respectant la polarité.

Étape 5 : programmer la centrale d'alarme ou le composant de réception



Re-
marque

La programmation directe sur la centrale d'alarme Secvest FUAA50000 est décrite ci-après. Pour la programmation en ligne et la programmation sur d'autres récepteurs, lisez les chapitres correspondants des manuels de ces composants.

- Si ce n'est pas déjà fait, allumez la centrale d'alarme.
- Sélectionnez :

Mode Installateur -> Composants -> Détecteurs -> Zones sans fil -> Ajouter/Supprimer détecteurs

- Sélectionnez une zone sans fil libre. Le message « Activer le contact anti-sabotage du détecteur » s'affiche.
- Actionnez l'interrupteur anti-sabotage.
Le détecteur envoie ensuite un signal d'assignation à la centrale d'alarme. La centrale d'alarme reconnaît le détecteur.
- Une fois l'assignation reçue par le système d'alarme sans fil, celui-ci émet un double signal sonore. Le message « Détecteur programmé sur : zone 2xy » et la puissance du signal reçu s'affichent.
- Confirmez le succès de la procédure d'apprentissage à la centrale d'alarme.

Étape 6 : test du système

- Testez intégralement le système.

Puissance de signal

Mode Installateur -> Test -> Puissances de signal -> Détecteurs

Après la sélection, vous voyez les puissances de signal de tous les détecteurs sur la centrale d'alarme. Pour plus d'informations, veuillez consulter le manuel correspondant de la centrale d'alarme ou de l'extension sans fil.

Test de détection

Mode Installateur -> Test -> Test de détection

Après la sélection, vous pouvez indiquer si vous souhaitez tester tous les détecteurs du système, les détecteurs d'une zone ou certains détecteurs. Pour plus d'informations, veuillez consulter le manuel correspondant de la centrale d'alarme ou de l'extension sans fil.

- Actionnez l'interrupteur anti-sabotage.
La lettre « S » (pour sabotage) s'affiche.
- Ouvrez la porte ou la fenêtre.
La lettre « A » (pour alarme) s'affiche.

Étape 7 : fermer le couvercle du capteur et de l'aimant

- Fermez le couvercle du capteur et serrez la vis située sous ce dernier.
- Fermez le couvercle de l'aimant. La partie supérieure du couvercle de l'aimant doit s'enclencher sur la partie inférieure.

Étape 8 : programmer la centrale d'alarme

- Adaptez le type et les attributs de zone aux exigences.
- Coupez le mode Installateur sur la centrale d'alarme. Le système est maintenant prêt.

Fonctions et affichages

Fonctionnement des LED



Re-
marque

Pour désactiver la LED avant, retirez le cavalier.

Maintenance



- Activer LED
- pour permettre une programmation par infrarouge Programmer certains produits par infrarouge (et non par radio)
- pour tester la fonction de signalisation directement sur place

Désactiver LED

- pour améliorer la sécurité
- pour prolonger la durée de vie de la pile

Surveillance des erreurs et du sabotage

Le détecteur surveille l'état des erreurs et du sabotage en continu et signale tous les événements à la centrale d'alarme. La surveillance s'applique aux éléments suivants :

- Contact anti-sabotage :
- Le contact anti-sabotage du détecteur est surveillé en continu.
- Tension des piles :
- Le détecteur surveille la tension des piles et signale des défauts à la centrale d'alarme.
- Supervision
- Le détecteur envoie continuellement des messages de supervision à la centrale d'alarme.

Maintenance



Danger

Avant d'ouvrir le couvercle du capteur, veillez à ce que la centrale d'alarme se trouve en mode Installateur. Cela empêche l'activation de l'alarme de sabotage.

Lors de la maintenance de routine, testez le bon fonctionnement du détecteur.

Vérifiez le contact anti-sabotage.

Vérifiez le fonctionnement du détecteur en ouvrant et en fermant la porte ou la fenêtre.

Si besoin, nettoyez le détecteur.

Remplacez les piles tous les deux ans ou lorsque la centrale d'alarme indique « Piles du détecteur vides ». Vous trouverez le type de piles de remplacement dans les **Données Techniques**.



Re-
marque

Lorsque vous retirez l'ancienne pile, attendez 30 secondes avant d'insérer la nouvelle.



Procédez ainsi pour remplacer les piles :

- Placez la centrale d'alarme en mode Installateur.
- Desserrez la vis du couvercle du capteur et ouvrez le couvercle.
- Retirez la pile.
- Attendez 30 secondes avant d'insérer la nouvelle pile.
- Fermez le couvercle, puis serrez ses vis de serrage.
- Testez le système.

Garantie

 Re- marque	<ul style="list-style-type: none"> • Le plus grand soin est apporté à la conception et à la fabrication des produits ABUS en conformité avec les normes en vigueur. • La garantie couvre uniquement les vices résultant de défauts matériels ou de fabrication présents au moment de la vente. En présence d'un défaut matériel ou de fabrication avéré, le module est réparé ou remplacé à la discrétion du donneur de garantie. • La garantie se termine, dans de tels cas, à expiration de la durée d'origine de la garantie de 2 ans. Toute revendication dépassant ce cadre est expressément exclue. • ABUS décline toute responsabilité pour les vices et dommages résultant d'effets extérieurs (p. ex. avaries de transport, emploi de la force, manipulation incorrecte), d'une utilisation inappropriée, de l'usure normale ou de la non-observation des présentes instructions. • En cas de recours à la garantie, il convient de joindre au produit concerné l'original de la preuve d'achat mentionnant la date d'achat et une brève description du défaut. • Si vous deviez constater un défaut déjà présent à l'achat sur le détecteur, nous vous prions de vous adresser directement à votre revendeur au cours des deux premières années.
--	--

Élimination

 Éliminez l'appareil conformément à la directive UE relative aux déchets d'équipements électriques et électroniques 2012/19/UE – WEEE (Waste Electrical and Electronic Equipment). En cas de doute, veuillez vous adresser aux autorités communales compétentes  en matière d'élimination. Vous recevrez les informations sur les points de reprise de vos vieux appareils par ex. auprès de l'administration communale ou municipale locale, des entreprises locales d'élimination des déchets ou auprès de votre revendeur.

Déclaration de conformité

La société ABUS Security-Center déclare que l'équipement radioélectrique du type FUMK50031W est conforme à la directive RED 2014/53/UE. Le texte complet de la déclaration de conformité UE est disponible à l'adresse Internet suivante : www.abus.com Recherche d'articles > FUMK50031W > Téléchargements

La déclaration de conformité peut également être demandée à l'adresse suivante :
 ABUS Security-Center GmbH & Co. KG
 Linker Kreuthweg 5
 86444 Affing
 ALLEMAGNE

FUMK50031W

Smal draadloos magneetcontact Secvest

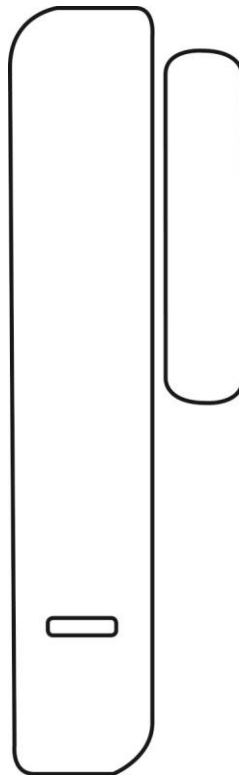

DE

Secvest Schmaler Funk-Öffnungsmelder

Installations- und Bedienungsanleitung

EN

Secvest Small Wireless Magnetic Contact

Installation instructions and user manual

FR

Détecteur d'ouverture sans fil Secvest étroit

Instructions d'installation et d'utilisation

NL

Secvest Smal Draadloos Magneetcontact

Installatie- en gebruikershandleiding

DK

Secvest Smal Trådløs Åbningsføler

Installations- og betjeningsvejledning

IT

Secvest Radiorilevatore di Apertura Sottile

Istruzioni per l'installazione e per l'uso



BOM 12954975

Versie 1.0

Inleiding

Aanwijzingen bij de gebruikershandleiding

Geachte klant,

Hartelijk dank voor de aankoop van dit product. Met dit apparaat heeft u een product gekocht, dat met de allernieuwste techniek is gebouwd.

Deze handleiding bevat belangrijke instructies voor de ingebruikname en het gebruik. Volg de instructies en aanwijzingen in deze handleiding om het product zonder risico's te gebruiken. Bewaar de handleiding om deze later nog eens te kunnen raadplegen. Deze handleiding hoort bij het apparaat. Als u het apparaat doorgeeft aan iemand anders, vergeet dan niet om ook deze handleiding overhandigen.

De informatie, aanbevelingen, beschrijvingen en veiligheidsinstructies in dit document zijn gebaseerd op ervaringen en beoordeling van ABUS Security-Center GmbH & Co. KG ("ABUS") en zijn mogelijk niet alomvattend. Als u verdergaande informatie nodig heeft, zijn de verkoop- en supportmedewerkers van ABUS u graag van dienst.

Beoogd gebruik

Gebruik het apparaat uitsluitend voor het doel waarvoor het werd gebouwd en ontworpen! Iedere ander gebruik geldt als niet beoogd. Dit product voldoet aan de eisen in de geldende Europese en nationale richtlijnen. De conformiteit is aangetoond en de overeenkomstige verklaringen en documenten zijn bij de fabrikant gedeponneerd.

Om deze toestand te behouden en een veilig gebruik te garanderen, dient u als gebruiker deze gebruikershandleiding in acht te nemen! Als u vragen heeft, wendt u zich tot uw speciaalzaak. Algemene nadere aanwijzingen en informatie over de productsupport vindt u op www.abus.com op de algemene pagina of voor speciaalzaken en installateurs op het partnerportaal.



Opmerking

Neem de instructies en aanwijzingen in deze handleiding in acht! Als u zich niet aan deze handleiding houdt, vervalt uw aanspraak op garantie! We aanvaarden geen aansprakelijkheid voor gevolgschade!

Het totale product mag niet gewijzigd of omgebouwd worden.

Houdt u zich bovendien aan de lokale wettelijke bepalingen. Informeer u zich hierover bij de instanties in uw land.



Gevaar

Dit product mag uitsluitend worden geïnstalleerd en onderhouden door gekwalificeerd servicepersoneel.

Schakel voordat u met installatie- en onderhoudswerkzaamheden begint de centrale in de installateurmodus. In de installateurmodus wordt voorkomen, dat alarmen afgaan als het deksel van de repeater wordt geopend.

Aansprakelijkheidsbeperking

Wij hebben al het mogelijke gedaan om ervoor te zorgen dat de inhoud van deze handleiding correct is. De opsteller en/of ABUS Security-Center GmbH & Co. KG aanvaarden echter geen aansprakelijkheid voor verlies of schade, die door onjuiste installatie en bediening, oneigenlijk gebruik of door het niet in acht nemen van de veiligheidsinstructies en waarschuwingen werd veroorzaakt. Voor gevolgschade zijn wij niet aansprakelijk. Het totale product mag niet gewijzigd of omgebouwd worden. Als u zich niet aan deze aanwijzingen houdt, vervalt uw aanspraak op garantie. Technische wijzigingen voorbehouden.

© ABUS Security-Center GmbH & Co. KG, 11/2017

Veiligheidsinstructies

Verklaring van symbolen

De volgende symbolen worden in de handleiding of op het apparaat gebruikt:

Symbool	Sig-naalwoord	Betekenis
	Gevaar	Waarschuwing voor letsel- of gezondheidsrisico's.
	Gevaar	Waarschuwing voor gevaar voor letsel of gevaar voor uw gezondheid door elektrische spanning.
	Belangrijk	Veiligheidsinstructie over mogelijke schade aan apparaat / de accessoires.
	Opmerking	Aanwijzing met belangrijke informatie.
		De Europese WEEE-richtlijn 2012/19/EU regelt het op de voorgeschreven wijze terugnemen, behandelen en verwerken met het oog op hergebruik van afgedankte elektronische apparatuur. Dit symbool betekent dat in het belang van de milieubescherming het apparaat aan het einde van zijn levensduur conform de geldende wettelijke voorschriften en gescheiden van het huishoudelijk afval of het bedrijfsafval moet worden afgevoerd. Het af te danken apparaat kan via de officiële inzamelpunten in uw land worden afgevoerd. Volg de ter plaatse geldende voorschriften op bij de afvoer van materialen. Gedetailleerde informatie over het terugnemen krijgt u bij de lokale autoriteiten (ook in landen, die niet zijn aangesloten bij de Europese Unie). Door het gescheiden inzamelen en recyclen worden de natuurlijke hulpbronnen ontzien en wordt ervoor gezorgd dat bij de recycling van het product alle bepalingen voor de bescherming van gezondheid en milieu in acht genomen worden.

Verpakking



Gevaar

Houd het verpakkingsmateriaal buiten bereik van kinderen – Verstikkingsgevaar!
Verwijder eerst het verpakkingsmateriaal voordat u het apparaat in gebruik neemt.

Aanwijzingen over de batterij



Gevaar



Gevaar

Het apparaat wordt gevoed door een batterij met gelijkspanning. Om een lange levensduur te garanderen en brand en verwondingen te voorkomen, dient u de volgende aanwijzingen in acht te nemen:

- Gooi de batterij niet bij het huishoudelijke afval
- De batterij mag niet direct aan een warmtebron of zonlicht worden blootgesteld en niet op een plaats met een zeer hoge temperatuur worden bewaard.
- De batterij mag niet worden verbrand.
- De batterij mag niet met water in aanraking komen.
- De batterij mag niet uit elkaar gehaald, doorboord of beschadigd worden.
- De batterijcontacten mogen niet kortgesloten worden.
- De batterij mag niet in handen van kleine kinderen terechtkomen.
- De batterij is niet heroplaadbaar.

Inhoud van de levering

- 1x smalle draadloze Secvest-openingsmelder
- 1x batterij type CR2, lithium
- 2x onderlegplaatjes voor magneet
- 2x onderlegplaatjes voor melder
- 1x lenskopschroef voor bevestiging van het bovenste deel van de sensor
- 4x lenskopschroef voor montage
- 1x Installatiehandleiding

Technische gegevens

Productnaam	Smal draadloos magneetcontact Secvest	
Artikelnummer	FUMK50031W	
Compatibele uitrusting	868MHz-smalbandontvanger van ABUS	
Milieuklasse	II (EN 50131-1 + A1:2009 §7)	
Beschermingsklasse, IP-klasse	IP34 (binnenruimtes, in gemonteerde toestand) IP=International Protection of Ingress Protection (bescherming tegen binnendringen) 3 = gereedschappen en draden 4 = spotwater	
Bedrijfstemperatuur	-10 °C tot +55 °C	
Luchtvochtigheid, max.	gemiddelde relatieve vochtigheid ca. 75%, niet condenserend	
Materiaal behuizing	PC/ABS	
Afmetingen sensor	19 x 103 x 24 mm (bxhxd)	
Afmetingen magneet	12 x 55 x 12 mm (bxhxd)	
Gewicht sensor	40 g (met batterij), 30 g zonder batterij, 10g alleen batterij	
Gewicht magneet	10 g	
Veiligheidsgraad	2 (EN 50131-1 + A1:2009 §6)	
Sabotagebeveiliging	Ja	
Sabotageveiligheid	volgens EN50131-2-6 §4.5	
Indicaties	1 LED Indicatie resolutie, Voor programmering via infrarood	
Aansluitingen	Brug voor deactiveren van voorste LED's Aansluitterminal	
Type voeding	Type C (EN50131-1 §9 en EN50131-6 §4.1) Voeding conform EN50131-1:2006+A1:2009 9.2 en EN50131-6 bij voorgeschreven installatie in combinatie met Secvest FUAA50xxx	
Stroomverbruik / energie-verbruik	3µA ruststroom 35mA max.	
Bedrijfsspanning	3V DC	
Batterijtype	1x CR2 batterij, 3V, lithium LiMnO ₂	Reservebatterij FU2990

Werkingsprincipe en eigenschappen

Batterijlooptijd	> 2 jaar typisch
Onderspanningsdrempelwaarde van de batterij	2,4V Storing "Lege batterij" bij <2,4V
Spanningsbewaking	Tijdens de werking wordt de spanning van de batterij bewaakt. Als de spanningsdrempel van 2,4V wordt onderschreden, wordt een storingsmelding naar de centrale gestuurd en de gebruiker geïnformeerd.
Bedrijfsfrequentie, draadloos	868,6625 MHz smalband
Vermogen, draadloos	max. 10 mW
Draadloze reikwijdte	max. 500 m reikwijdte in open veld Ca. 30m in het gebouw (afhankelijk van de gebouwstructuur)
Detectiemethode	Reedcontact als sensor voor magneetveld
Normen voor inbraak- en overvalmeldinstallaties	Intrusion Standard: EN 50131-2-6; Certificeringsinstantie: Telefica-tie
Conformiteit	De conformiteitscontrole door een derde instantie is uitgevoerd door Telefication.
EG-richtlijnen	RED: 2014/53/EU EMC: 2014/30/EU RoHS: 2011/65/EU WEEE: 2012/19/EU ErP: 2009/125/EU Laagspanning: 2014/35/EU Algemene veiligheid: 2001/95/EG
Algemeen	Dit product moet door een gekwalificeerde monteur worden geïnstalleerd.

Werkingsprincipe en eigenschappen

Algemeen

De FUMK50031W is een draadloze openingsmelder voor deuren of ramen. Deze werd ontworpen om samen te werken met 868MHz-smalbandontvangers van ABUS. De FUMK50031W bestaat uit twee componenten: de sensor (normaal aan deur- of raamkozijn gemonteerd) en de magneet. Als de deur of het raam geopend wordt, worden beide componenten van elkaar gescheiden. Deze informatie wordt doorgestuurd naar de centrale of ontvangercomponent. Als gevolg daarvan, wordt een alarm getriggerd.

Hoofdkenmerken

- Slanke bouwvorm voor bijzonder krappe inbouwsituaties
- Detecteert betrouwbaar het openen van ramen en deuren
- Magneet kan rechts of links worden gemonteerd
- Grote reikwijdte
- Stootvaste constructie
- Sabotagebeveiliging
- Deksel- en muursabotagecontact
- Eenvoudige installatie
- Supervisie
- Bewaking van de spanning

Compatibele uitrusting

De smalle draadloze Secvest-openingsmelder FUMK50031W is compatibel met:

Centrales

- Secvest FUAA50000, Secvest Touch FUAA50500, Secvest FUAA10000, FU8000, FU5000
-

Componenten

- Repeater module FUMO50010
- Universele module UVM FUMO50020
- Draadloze uitbreidingen Terxon MX AZ4120 en LX AZ4220

Beschrijving van het apparaat

Sensor:

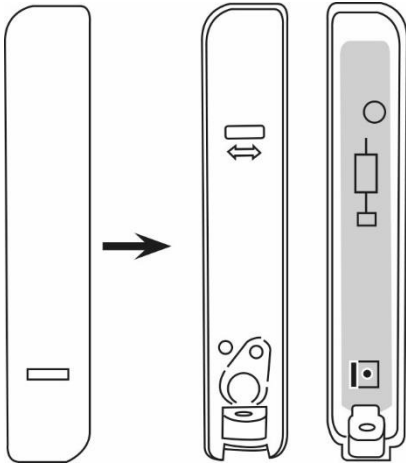

Magneet:

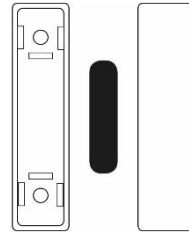

Naderings- en verwijderingsafstanden op ferromagnetische en niet-ferromagnetische montageoppervlakken. EN 50131-2-6, hoofdstuk 5.2 c)



Gevaar



Opmerking

Deze tabel geeft de verwijderings-/naderingsafstand aan tussen sensor en magneet voor activeren/deactiveren van de alarmtoestand. Alleen de beweging in de gespecificeerde as wordt aangenomen, waarbij sensor en magneet in de beide andere assen optimaal gepositioneerd zijn.

Oppervlak	Toestand	Afstand (mm)		
		X	Y	Z
Fe		22	14	32
		17	11	26
Fe		15	14	19
		11	10	10

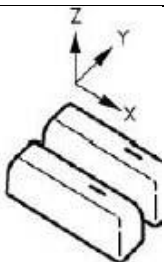



Montage

Stap 1: Montagelocatie voor de melder kiezen

Kies een Montagelocatie die:

- binnen de draadloze reikwijdte van de alarmcentrale en/of de draadloze ontvanger ligt (max. 500 m in open veld)

 Opmerking	Vóór de installatie moet met de testbox de draadloze signaalsterkte van de melder op de installatieplaats van de sirene en de centrale worden getest. De draadloze reikwijdte kan worden verkleind als de sensor op of in de buurt van een metalen oppervlak wordt gemonteerd.
 Opmerking	De melder mag niet op de volgende plaatsen worden gemonteerd: <ul style="list-style-type: none">• op een afstand van minder dan 1m vanaf de huiselektronica of stroomverdelers• in metalen behuizingen• in de nabijheid van hoogspanningsapparatuur of elektronische apparaten zoals computers, kopieerapparaten of andere draadloze toestellen

Geadviseerd wordt om de sensor hoog, bij voorkeur aan het vaste deel van het deur-/raamkozijn te monteren. Hierdoor kan een gelijkblijvend zendvermogen tijdens de werking worden gewaarborgd.

De meegeleverde afstandshouders kunnen achter de magneet of de sensor worden gemonteerd. De melder niet aan de scharnierzijde monteren.

Sensor en magneet kunnen ook aan de andere zijde worden gepositioneerd, zolang:

- De pijlen op de achterplaten van sensor en magneet naar elkaar toewijzen
- De maximale afstand tussen de frontplaten niet groter is dan 10 mm bij montage op metalen oppervlakken of niet groter is dan 15 mm bij montage op niet-metalen oppervlakken.

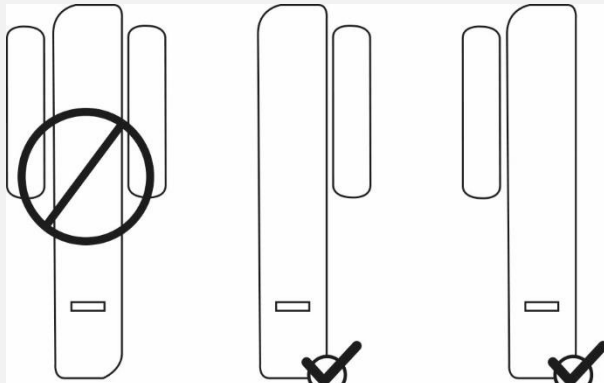
 Opmerking	De magneet kan rechts of links van de sensor worden gemonteerd. 
---	---

Stap 2: Deksel van sensor en magneet openen

- Draai de schroef aan de onderzijde van de sensor los en open het deksel.
- Gebruik een passende sleufschroevendraaier en open de magneetafdekking

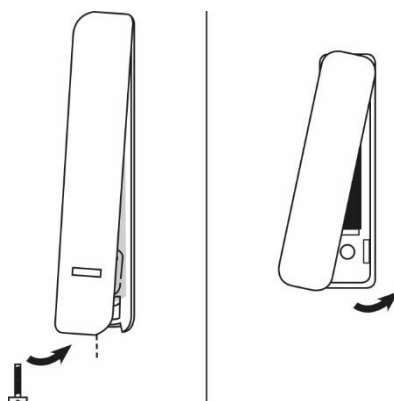

Stap 3: Melder aan deur of raam monteren



Opmerking

Als muurverwijderingscontact dient een vormelement in de uitsparing van de achterplaat. Dit vormelement moet ook met een schroef aan de muur worden bevestigd. Als dit niet wordt gedaan, is daardoor de sabotagedetectie voor de muurverwijdering gedeactiveerd.



Gevaar

Bij montage **zonder** muurverwijdering kan de melder van de muur worden getrokken, zonder dat een sabotagealarm wordt ingeschakeld. Verder verliest de melder hierdoor ook de goedkeuring voor veiligheidsgraad 2. Om dit te voorkomen moet het sabotagemechanisme aan de muur worden bevestigd, die in het geval van een sabotagepoging op bepaalde breekpunten uit de muur breekt, en een sabotagealarm herkent. Het plasticdeel niet afbreken.

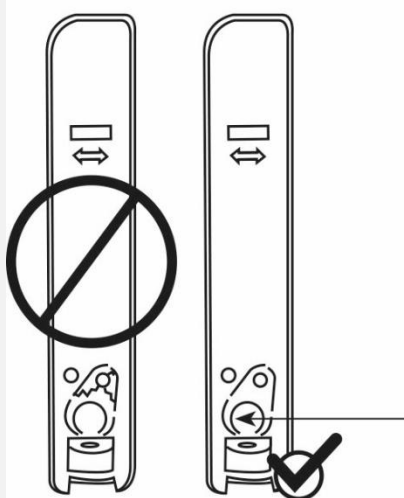

Plastikteil nicht ausbrechen / Do not break plastic part / niet breken kunststofdeel / pas rompre pièce en matière plastique / ikke bryde plastdel / No romper la pieza de plástico / nie złamać część plastikową / inte bryta plastdel / Non rompere parte plastica

- Plaats de sensor en de magneet op de deur of het raam en lijn deze loodrecht uit. Markeer de bevestigingspunten.



Opmerking

Let erop dat reedcontact en magneet zich ongeveer op dezelfde hoogte bevinden. Aan de binnenzijde van het achterste gedeelte van de sensorbehuizing en de magneetbehuizing zijn als hulpmiddel daarvoor pijlen aangebracht.

- Boor gaten afhankelijk van de schroefdiameter.
- Steek de meegeleverde schroeven door de bevestigingsgaten van de sensor en de magneet. Draai de schroeven erin. Trek de schroeven nog niet vast.
- Lijn de sensor en de magneet weer loodrecht uit. Draai de schroeven nu vast.

Mit Sabotage / With tamper /
Met sabotage / Avec le sabotage /
Med sabotage / De Sabotaje /
Z sabotażowego / Med sabotage /
Con Sabotaggio

Ohne Sabotage / Without tamper /
Zonder Sabotage / Sans sabotage /
Uden sabotage / Sin Sabotaje /
Bez sabotażowego / Utan Sabotage /
Senza Sabotaggio

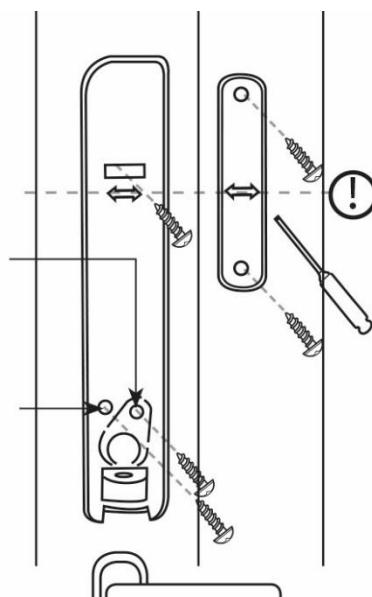

Stap 4: Voeding

- Plaats de batterijen in de houder en zorg ervoor dat de polen correct liggen.

Stap 5: Melder in centrale of ontvangercomponent programmeren



Opmerking

Hieronder is de programmering direct op de Secvest-centrale FUAA50000 beschreven. Voor programmering via internet en voor het programmeren op andere ontvangers leest u de hoofdstukken hierover in de handleiding bij deze componenten

- Voor zover dit nog niet is uitgevoerd, schakelt u de centrale in.
- Selecteer:
Installateurmodus -> Componenten -> Melders -> Draadloze zones -> Melder toevoegen/verwijderen
- Kies een vrije draadloze zone. De indicatie "Sabotagecontact van melder activeren"
- Bedien de sabotageschakelaar.
De melder zendt vervolgens een programmeersignaal aan de centrale. De centrale herkent de melder.
- Als het programmeersignaal door het draadloze alarmsysteem is ontvangen, geeft deze een dubbel akoestisch signaal af. De melding "Melder geprogrammeerd op: Zone 2xy" en de ontvangen signaalsterkte worden weergegeven.
- Bevestig de gelukke programmeerprocedure op de centrale.

Stap 6: Testen van het systeem

- Test het systeem volledig.

Signaalsterkte

Installateurmodus -> Test -> Signaalsterktes .> Melder

Na selectie ziet u de signaalsterkte van alle melders op de centrale. Zie voor details de handleiding van de centrale of de draadloze uitbreiding.

looptest

Installateurmodus -> Test -> Signaalsterktes -> Looptest

Na selectie kunt u kiezen of u alle melders in het systeem, de melders in een deelgebied of individuele melders wilt testen. Zie voor details de handleiding van de centrale of de draadloze uitbreiding.

- Bedien de sabotageschakelaar.
Nu verschijnt de indicatie "S" voor sabotage.
- Open de deur of het raam.
Nu verschijnt de indicatie "A" voor alarm.

Stap 7: Deksel van sensor en magneet sluiten

- Sluit het deksel van de sensor en draai de schroef aan de onderzijde van de sensor vast.
- Sluit de magneetafdekking. Het bovenste deel van de magneetafdekking moet vast op het onderste deel zijn vastgeklikt.

Stap 8: Centrale programmeren

- Pas het zonetype en de zone-eigenschappen aan de vereisten aan.
- Beëindig de installateurmodus op de alarmcentrale. Het systeem is nu gereed.

Funcities en indicaties

Werking van de LED's



Opmerking

Voor het deactiveren van de voorste LED's verwijdert u de brug.



LED activeren

- Om een programmering via infrarood mogelijk te maken. Enkele producten programmeren via infrarood (niet via radiosignalen).
- Om de werking van de melder direct ter plaatse te testen

LED deactiveren

- Om de veiligheid te verhogen
- Om de levensduur van de batterij te verlengen

Storings- en sabotagebeveiliging

De melder bewaakt continu storings- en sabotagetoestanden en meldt alle gebeurtenissen aan de centrale. Het volgende wordt bewaakt:

- Sabotagecontact: Het sabotagecontact van de melder wordt continu bewaakt.
- Batterijspanning: De melder bewaakt de batterijspanning en meldt storingen aan de centrale.
- Supervisie: De melder zendt continu supervisiemeldingen naar de centrale

Onderhoud



Gevaar

Controleer, voordat u het deksel van de sensor opent, of de centrale zich in de installateurmodus bevindt. Dit voorkomt het afgaan van sabotagealarmen.

Test bij het routinematige onderhoud of de melder correct werkt.

Controleer het sabotagecontact.

Controleer of de melder werkt door de deur of het raam te openen en te sluiten.

Reinig de melder indien dat nodig is.

Vervang de batterijen om de twee jaar of als de centrale "Lege batterij melder" aangeeft. Het batterijtype dat u als vervanging kunt gebruiken vindt u onder **Technische gegevens**.



Opmerking

Wacht na het uitnemen van de oude batterij 30 seconden, voordat u de nieuwe batterij plaatst.

Garantie

Zo vervangt u de batterijen:

- zet de centrale in de Installateur Modus.
- Draai de schroef aan de van de sensorafdekking los en open het deksel.
- Haal de batterij eruit.
- Wacht 30 seconden, voordat u de nieuwe batterij plaatst.
- Sluit het deksel, draai de bevestigingsschroeven van het deksel vast.
- Test het systeem.

Garantie



Opmerking

- ABUS-producten zijn met de grootst mogelijk zorgvuldigheid ontworpen, geproduceerd en op basis van de geldende voorschriften getest.
- De garantie heeft uitsluitend betrekking op gebreken die op materiaal- of fabrieksfouten duiden op het moment van verkoop. Bij bewijs van een materiaal- of fabrieksfout wordt de module naar keuze van de garantiegever gerepareerd of vervangen.
- De garantie eindigt in dit geval met het aflopen van de oorspronkelijke garantieperiode van 2 jaar. Verdergaande aanspraken zijn uitdrukkelijk uitgesloten.
- ABUS is niet aansprakelijk voor gebreken en schade die zijn veroorzaakt door inwerkingen van buitenaf (bijvoorbeeld door transport, inwerking van geweld, onjuiste bediening), onjuist gebruik, normale slijtage of het niet in acht nemen van deze handleiding.
- Bij het indienen van een garantieclaim moet bij het product het originele aankoopbewijs met datum van de aankoop en een korte schriftelijke beschrijving van het gebrek worden gevoegd.
- Als u gebreken aan de melder vaststelt, die bij de aankoop reeds aanwezig waren, wendt u zich binnen de eerste twee jaar direct aan uw verkoper.

Afdanken



Voer het apparaat af zoals beschreven in de EU-richtlijn 2012/19/EU betreffende afgedankte elektrische en elektronische apparatuur – WEEE (Waste Electrical and Electronic Equipment). Bij vragen wendt u zich tot de voor de afvoer bevoegde gemeentelijke dienst.

■ Informatie over verzamelpunten voor afgedankte apparatuur krijgt u bij de gemeente, regionale afvalbedrijven of bij uw verkoper.

Conformiteitsverklaring

Hiermee verklaart ABUS Security-Center, dat het draadloze installatietype FUMK50031W voldoet aan de RED-richtlijn 2014/53/EU. De volledige tekst van de EU-conformiteitsverklaring kan worden geraadpleegd op het volgende internetadres: www.abus.com Artikelen zoeken > FUMK50031W > Downloads

De conformiteitsverklaring kunt u ook aanvragen via het onderstaande adres:

ABUS Security-Center GmbH & Co. KG

Linker Kreuthweg 5

86444 Affing, DUITSLAND

FUMK50031W

Secvest smal trådløs åbningsføler

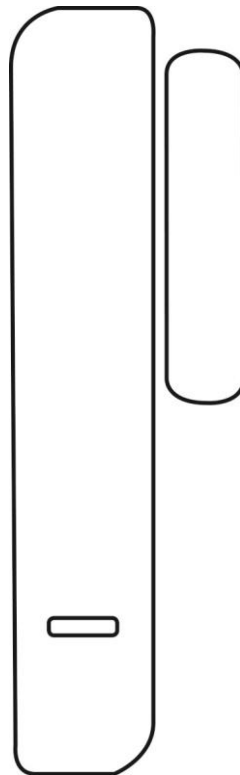

DE

Secvest Schmaler Funk-Öffnungsmelder

Installations- und Bedienungsanleitung

EN

Secvest Small Wireless Magnetic Contact

Installation instructions and user manual

FR

Détecteur d'ouverture sans fil Secvest étroit

Instructions d'installation et d'utilisation

NL

Secvest Smal Draadloos Magneetcontact

Installatie- en gebruikershandleiding

DK

Secvest Smal Trådløs Åbningsføler

Installations- og betjeningsvejledning

IT

Secvest Radiorilevatore di Apertura Sottile

Istruzioni per l'installazione e per l'uso



BOM 12954975

Version 1.0

Introduktion

Bemærkninger vedr. betjeningsvejledningen

Kære kunde

Tak, fordi du har valgt at købe dette produkt. Dette apparat er et produkt, som er bygget iht. den nyeste tekniske udvikling.

Denne vejledning indeholder vigtige henvisninger til idriftsættelse og håndtering. Overhold instruktionerne og henvisningerne i denne vejledning for at opnå en sikker drift. Opbevar denne vejledning til senere brug. Denne vejledning hører til udstyret. Hvis du ønsker at give udstyret videre til tredjepart, skal du huske også at udlevere denne vejledning.

De informationer, anbefalinger, beskrivelser og sikkerhedshenvisninger, der findes i dette dokument, er baseret på erfaringer og vurderinger fra ABUS Security-Center GmbH & Co. KG ("ABUS") og dækker muligvis ikke alle tænkelige forhold. Hvis du har brug for yderligere informationer, er medarbejderne i salg eller support hos ABUS klar til at hjælpe.

Korrekt anvendelse

Brug kun udstyret til det formål, som det er blevet bygget og udviklet til! Enhver anden anvendelse anses for at være ukorrekt. Produktet opfylder kravene i de gældende europæiske og nationale direktiver

Overensstemmelsen er dokumenteret, og de pågældende erklæringer og dokumenter befinder sig hos producenten.

For at kunne bibeholde denne tilstand og sikre en ufarlig drift skal du som bruger følge denne betjeningsvejledning! Har du spørgsmål, bedes du henvende dig til din forhandler. Generelle yderligere oplysninger og henvisninger vedr. produktsupport findes på www.abus.com på den generelle side eller for forhandlere og installatører i partnerportalen.



Bemærk

Overhold anvisningerne og henvisningerne i denne vejledning! Hvis du ikke overholder denne vejledning, bortfalder dit garantikrav! Vi påtager os intet ansvar for følgeskader!

Produktet må ikke ændres eller ombygges.

Overhold de lokale lovmæssige bestemmelser. Du kan forhøre dig om dette hos de lokale myndigheder.



Fare

Dette produkt må kun installeres og vedligeholdes af kvalificeret servicepersonale.

Inden du starter installations- og vedligeholdelsesarbejdet, skal du sætte alarmcentralen i programmeringsmodus. I programmeringsmodus forhindres det, at alarmer aktiveres, når repeaterens dæksel åbnes.

Begrænsning af ansvar





Vi har bestræbt os på at sikre, at indholdet i denne vejledning er korrekt. Hverken forfatteren eller ABUS Security-Center GmbH & Co. KG har dog ansvar for tab eller skader, der skyldes forkert installation og betjening, ukorrekt brug eller manglende overholdelse af sikkerhedshenvisningerne og advarslerne. Vi påtager os intet ansvar for følgeskader. Produktet må ikke ændres eller ombygges. Hvis du ikke overholder disse henvisninger, bortfalder dit garantikrav. Der tages forbehold for tekniske ændringer.

© ABUS Security-Center GmbH & Co. KG, 11/2017

Sikkerhedsanvisninger

Symbolforklaring



Der anvendes følgende symboler i vejledningen og på udstyret:

Symbol	Signalord	Betydning
	Fare	Advarsel mod fare for kvæstelser eller for dit helbred.
	Fare	Advarsel mod fare for kvæstelser eller for dit helbred som følge af elektrisk spænding.
	Vigtigt	Advarsler om mulige skader på udstyret/tilbehøret.
	Bemærk	Bemærkninger om vigtige informationer.
		EU-direktivet WEEE 2012/19/EU regulerer korrekt tilbagetagelse, behandling og genanvendelse af brugte elektronikapparater. Dette symbol betyder, at med henblik på miljøbeskyttelse skal udstyret efter sin levetid bortskaffes i overensstemmelse med de gældende lovmæssige forskrifter og adskilt fra husholdningsaffald og erhvervsaffald. Bortskaffelsen af det brugte udstyr kan foretages på de respektive officielle indsamlingssteder. Følg de lokale forskrifter, når materialerne bortskaffes. Flere detaljer om tilbagetagelsen (også for lande uden for EU) får du hos dine lokale myndigheder. Ved hjælp af separat indsamling og genanvendelse skånes de naturlige ressourcer, og det sikres, at alle bestemmelser vedrørende beskyttelse af sundhed og miljø overholdes ved genanvendelse af produktet.

Emballage

	Sørg for at holde emballage og smådele væk fra børn –
Fare	Fare for kvælning!
	Inden anvendelsen af udstyret skal al emballage fjernes.

Batterihenvisninger

	Udstyret forsynes med jævnspænding via et batteri. For at garantere en lang levetid og undgå brande og kvæstelser skal du overholde følgende henvisninger:
Fare	
	<ul style="list-style-type: none"> • Batteriet må ikke bortskaffes med husholdningsaffaldet • Batteriet må ikke udsættes direkte for en varmekilde eller sollys og må ikke opbevares på et sted med meget høj temperatur. • Batteriet må ikke brændes. • Batteriet må ikke komme i berøring med vand. • Batteriet må ikke skilles ad, stikkes i eller beskadiges. • Batterikontakterne må ikke kortsluttes. • Batteriet skal opbevares utilgængeligt for små børn. • Batteriet er ikke genopladeligt.
Fare	

Indhold i kassen

Tekniske data

- 1x smal trådløs Secvest åbningsføler
- 1x batteri type CR2, lithium
- 2x underlagsplader til magnet
- 2x underlagsplader til føler
- 1x skrue med linsehoved til fastgørelse af sensorens overdel
- 4x skruer med linsehoved til montering
- 1x Installationsvejledning

Tekniske data

Produktnavn	Secvest smal trådløs åbningsføler
Artikelnummer	FUMK50031W
Kompatibelt udstyr	868-MHz kortbølgeomtager fra ABUS
Miljøklasse	II (EN 50131-1 + A1:2009 §7)
Beskyttelsesklasse, IP beskyttelsesklasse	IP34 (indendørs, i monteret tilstand) IP=International Protection eller Ingress Protection (beskyttelse mod indtrængende personer) 3 = værktøjer og tråde 4 = vandstænk
Driftstemperatur	-10 °C til +55 °C
Luftfugtighed, maks.	gennemsnitlig relativ fugtighed ca. 75 %, ikke-duggende
Husmateriale	PC/ABS
Mål sensor	19 x 103 x 24 mm (BxHxD)
Mål magnet	12 x 55 x 12 mm (BxHxD)
Vægt sensor	40 g (med batteri) 30 g uden batteri, 10 g batteri alene
Vægt magnet	10 g
Sikkerhedsgrad	2 (EN 50131-1 + A1:2009 §6)
Sabotageovervågning	ja
Sabotagesikkerhed	iht. EN50131-2-6 §4.5
Displays	1 LED Signalering af en aktivering, til indlæring via infrarød
Tilslutninger	Bro til deaktivering af forreste LED Stikterminal
Type af strømforsyning	Type C (EN50131-1 §9 og EN50131-6 §4.1) Spændingsforsyningen er i overensstemmelse med EN50131-1:2006+A1:2009 9.2 og EN50131-6 ved korrekt installation i forbindelse med Secvest FUAA50xxx
Strømforbrug / energiforbrug	3 µA hvilestrøm 35 mA maks.
Driftsspænding	3 V DC
Batteritype	1x CR2 batteri, 3 V, lithium LiMnO2

	Reservebatteri FU2990
Batterilevetid	> 2 år typisk
Batteriets under-spændings-tærskelværdi	2,4 V Fejl "Tomt batteri" ved <2,4 V
Spændingsovervågning	I drift overvåges batteriets spænding. Hvis spændingstærsklen på 2,4 V underskrides, sendes der en fejlmelding til alarmcentralen, og brugeren informeres.
Driftsfrekvens, trådløs	868,6625 MHz kortbølge
Effekt, trådløs	maks. 10 mW
Rækkevidde, trådløs	maks. 500 m rækkevidde fri luft Ca. 30 m i bygningen (afhængigt af byggestrukturen)
Detektionsmåde	Reed-kontakt som sensor for magnetfelt
Standarder for indbruds- og overfaldsanlæg	Indtrækningsstandard: EN 50131-2-6; Certificeringsorgan: Telefakering
Overensstemmelse	Tredjepartskontrollen af overensstemmelserne er gennemført af Telefication.
EU-direktiver	RED: 2014/53/EU EMC: 2014/30/EU RoHS: 2011/65/EU WEEE: 2012/19/EU ErP: 2009/125/EU Lavspænding: 2014/35/EU Generel sikkerhed: 2001/95/EF
Generelt	Dette produkt skal installeres af en kvalificeret servicetekniker.

Funktionsprincip og funktioner

Generelt

FUMK50031W er en trådløs åbningsføler til døre og vinduer. Den er konstrueret til at arbejde sammen med 868-MHz kortbølgeomtagere fra ABUS. FUMK50031W består af to komponenter: sensor (normalt monteret på dørramme eller vinduesramme) og magnet. Når døren eller vinduet åbnes, adskilles de to komponenter. Denne information overføres til den enkelte alarmcentral eller til modtagerens komponent. Derefter udløses den pågældende alarm.

Vigtigste egenskaber

- slank udformning til steder, hvor pladsen er særlig trang
- detekterer pålideligt, at vinduer og døre åbnes
- magnet kan monteres til højre eller venstre
- stor rækkevidde
- stødfast konstruktion
- Sabotageovervågning
- dæksel- samt væg-sabotagekontakt
- Enkel installation
- Supervision
- Overvågning af spændingen

Kompatibelt udstyr

Den smalle trådløse Secvest åbningsføler FUMK50031W er kompatibel med:

Funktionsprincip og funktioner

Centraler

- Secvest FUAA50000, Secvest Touch FUAA50500, Secvest FUAA10000, FU8000, FU5000

Komponenter

- Repeater-modul FUMO50010
- Universalmodul UVM FUMO50020
- De trådløse udvidelser Terxon MX AZ4120 og LX AZ4220

Beskrivelse af udstyret

Sensor:

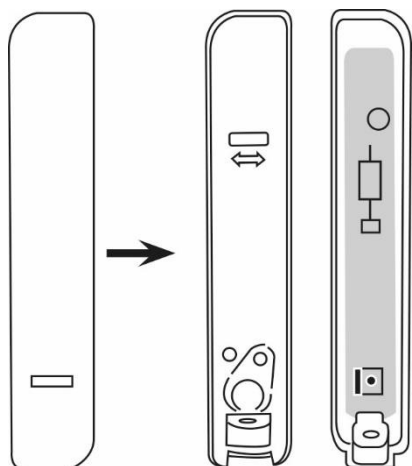

Magnet:

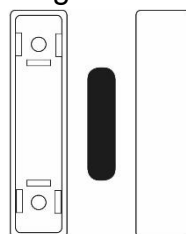

Tilnærmelses- og fjernelsesafstande på ferromagnetiske og ikke ferromagnetiske monteringsoverflader. EN 50131-2-6, kapitel 5.2 c)



Fare



Bemærk

Denne tabel viser fjernelses-/tilnærmelsesafstanden mellem sensor og magnet til aktivering/deaktivering af alarmtilstanden.

Kun bevægelsen i den specificerede akse registreres, hvorved sensor og magnet i de to andre er positioneret optimalt.

Overflade	Tilstand	Afstand (mm)		
		X	Y	Z
Fe		22	14	32
		17	11	26
Fe		15	14	19
		11	10	10

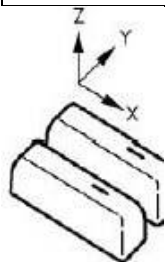



Montering

Trin 1: Valg af monteringssted til føleren

Vælg et monteringssted, der:

- ligger inden for alarmcentralens eller den trådløse modtagers trådløse rækkevidde (maks. 500 m i fri luft)

<p> Bemærk</p>	<p>Inden installationen skal følerens trådløse signalstyrke på alarmcentralens installationssted testes med testboksen.</p> <p>Den trådløse rækkevidde kan formindskes, hvis sensoren monteres på eller i nærheden af en metaloverflade.</p>
<p> Bemærk</p>	<p>Føleren må ikke installeres på følgende steder:</p> <ul style="list-style-type: none"> • i en afstand under 1 m fra husets elektriske system eller til strømfordelere • inde i metalhuse • i nærheden af højspændingsapparater eller elektroniske apparater som computere, kopimaskiner eller andre trådløse apparater

Sensoren skal monteres langt oppe, helst på den ubevægelige del af dør- eller vinduesrammen. På den måde sikres en konstant trådløs effekt under driften.

Afstandsholderne, der følger med leveringen, kan monteres bag magneten eller sensoren. Føleren må ikke installeres på siden, hvor hængslerne sidder.

Sensoren og magneten kan også placeres over for hinanden under forudsætning af, at:

- Pilene på sensorens og magnetens bagplader er justeret i forhold til hinanden
- Den maksimale afstand mellem frontpladerne ikke er større end 10 mm ved montering på metaloverflader og ikke større end 15 mm ved montering på ikke-metaloverflader.

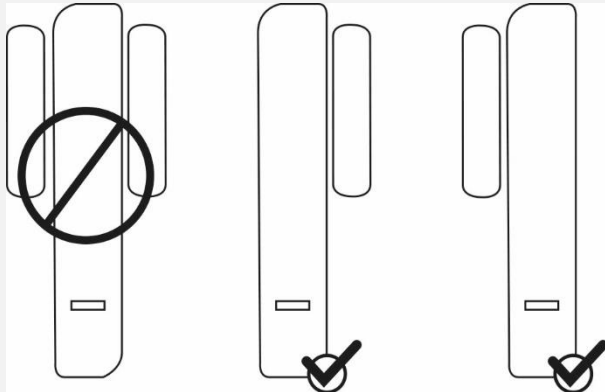
<p> Bemærk</p>	<p>Magneten kan monteres til højre eller venstre for sensoren.</p> 
---	---

Trin 2: Åbn dækslet på sensoren og magneten

- Løsn skruen på undersiden af sensoren, og åbn dækslet.
- Brug en passende kærviskruetrækker, og åbn magnetens afdækning

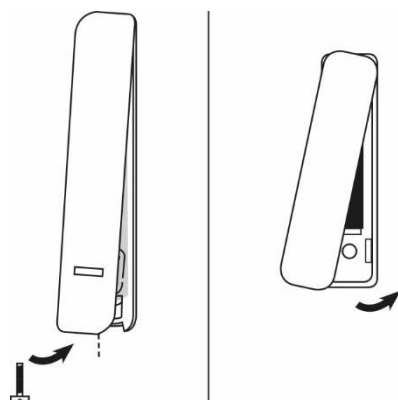

Trin 3: Monter føleren på døren eller vinduet

 **Bemærk** Som vægafrivningskontakt bruges et formstykke i bagpanelets udsparring. Dette formstykke skal fastgøres på væggen med en skrue. Hvis dette ikke sker, er sabotageregistreringen for væggen deaktiveret ved vægafrivning.

 **Fare** Ved montering **uden** vægafrivning kan føleren blive revet af, uden at der udløses en sabotagealarm. Desuden mister føleren dermed sin tilladelse til sikkerhedsgrad 2. For at hindre det skal sabotagemekanismen fastgøres til væggen. Ved et forsøg på sabotage bryder den ud på de definerede brudsteder og registrerer en sabotagealarm. Bryd ikke plastdelen ud.

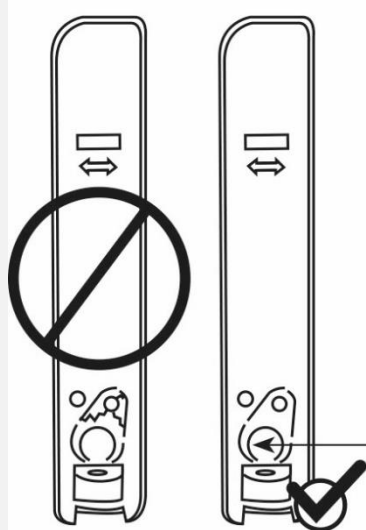

Plastikteil nicht ausbrechen / Do not break plastic part / niet breken kunststofdeel / pas rompre pièce en matière plastique / ikke bryde plastdel / No romper la pieza de plástico / nie złamać część plastikową / inte bryta plastdel / Non rompere parte plastica

- Placer sensoren og magneten på døren eller vinduet, og juster begge dele lodret. Marker fastgørelsespunkterne.

 **Bemærk** Vær opmærksom på, at reed-kontakt og magnet skal befinde sig i nogenlunde samme højde. På indersiden af sensorhusets og magnetens bageste del er der anbragt pile som hjælp.

- Bor hullerne svarende til skruernes diameter.
- Sæt de medfølgende skruer gennem sensorens og magnetens fastgørelshuller. Drej skruerne ind. Du skal ikke stramme skruerne endnu.
- Justér atter sensoren og magneten lodret. Stram skruerne nu.

Mit Sabotage / With tamper /
 Met sabotage / Avec le sabotage /
 Med sabotage / De Sabotaje /
 Z sabotazowego / Med sabotage /
 Con Sabotaggio

Ohne Sabotage / Without tamper /
 Zonder Sabotage / Sans sabotage /
 Uden sabotage / Sin Sabotaje /
 Bez sabotazowego / Utan Sabotage /
 Senza Sabotaggio

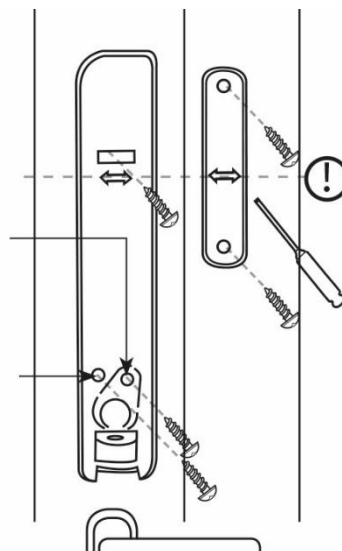

Trin 4: Spændingsforsyning

- Læg batterierne ind i holderen, så polerne vender korrekt.

Trin 5: Indlæring af føleren i alarmcentral eller modtagerkomponent



Bemærk

I det følgende beskrives indlæringen direkte på Secvest alarmcentral FUAA50000. Til webbaseret indlæring og til indlæring på andre modtagere bedes du læse de relevante kapitler i vejledningerne til disse komponenter.

- Tænd for alarmcentralen, hvis det ikke allerede er sket.
- Vælg:
Programmeringsmodus -> Komponenter -> Føler-> Trådløse følere -> Tilføj/fjern føler
- Vælg en fri trådløs zone. Du får visningen "Aktiver følerens sabotagekontakt"
- Tryk på sabotageknappen.
 Føleren sender derefter et indlæringsignal til alarmcentralen. Alarmcentralen registrerer føleren.
- Hvis indlæringssignalet er modtaget af det trådløse alarmanlæg, udsender det en dobbelttone. Meddelelsen "Føler indlært på: zone 2xy" og den modtagne signalstyrke vises.
- Bekræft, at indlæringen er udført på alarmcentralen.

Trin 6: Test af systemet

- Foretag en komplet test af systemet.

Signalstyrke

Programmeringsmodus -> Test -> Signalstyrker -> Føler

Efter valget kan du se signalstyrkerne for alle følere på alarmcentralen. Detaljer fremgår af den relevante vejledning til alarmcentralen eller den trådløse udvidelse.

Gangtest

Programmeringsmodus -> Test -> Gangtest

Efter valget kan du vælge, om du vil teste alle systemets følere, følere i et delområde eller enkelte følere. Detaljer fremgår af den relevante vejledning til alarmcentralen eller den trådløse udvidelse.

- Tryk på sabotageknappen.
 Du får visningen "S" for sabotage.
- Åbn døren eller vinduet.
 Du får visningen "A" for alarm.

Trin 7: Luk dækslet på sensoren og magneten

- Luk sensorens dæksel, og stram skruen på sensorens underside.

Funktioner og visninger

- Luk magnetafdækningen. Magnetafdækningens overdel skal sidde helt fast på underdelen.

Trin 8: Programmer alarmcentralen

- Tilpas zonetyper og zoneegenskaberne iht. kravene.
- Afslut programmeringsmodus på alarmcentralen. Systemet er nu parat.

Funktioner og visninger

Sådan fungerer LED'erne



Bemærk

Fjern broen for at deaktivere den forreste LED.



Aktivér LED

- for at muliggøre indlæring via infrarød. Nogle produkter indlæres via infrarød (ikke trådløst).
- for at teste følerens funktion direkte på stedet

Deaktivér LED

- for at øge sikkerheden
- for at forlænge batteriernes levetid

Fejl- og sabotageovervågning

Føleren overvåger kontinuerligt fejl- og sabotagetilstande og melder alle hændelser til alarmcentralen. Følgende overvåges:

- Sabotagekontakt: Følerens sabotagekontakt overvåges kontinuerligt.
- Batterispænding: Føleren overvåger batterispændingen og melder fejl til alarmcentralen.
- Supervision Føleren sender kontinuerligt supervisions-meldinger til alarmcentralen

Vedligeholdelse



Fare

Inden du åbner sensorens dæksel, skal du kontrollere, at alarmcentralen er i programmeringsmodus. Dette hindrer, at sabotagealarmerne udløses.

Test ved den rutinemæssige vedligeholdelse, at føleren fungerer ordentligt.

Kontroller sabotagekontakten.

Kontroller, at føleren fungerer ved at åbne og lukke døren eller vinduet.

Rengør føleren efter behov.

Udskift batterierne hvert andet år, eller når alarmcentralen viser "Tomt batteri føler". Den batteritype, der skal bruges som erstatning, findes i de **Tekniske data**.



Bemærk

Når du har taget det gamle batteri ud, skal du vente 30 sekunder, inden du sætter det nye i.

Sådan udskifter du batterierne:

- Sæt alarmcentralen i programmeringsmodus.
- Løsn skruen på sensorafdækningen, og åbn dækslet.
- Tag batteriet ud.
- Vent 30 sekunder, inden du sætter det nye batteri i.
- Luk dækslet, stram holdeskruerne til dækslet.

- Test systemet.

Garanti



Bemærk

- ABUS-produkter er udviklet og produceret med største grundighed og kontrollet efter gældende forskrifter.
- Garantien omfatter udelukkende fejl og mangler, som skyldes materiale- eller produktionsfejl på salgstidspunktet. Hvis der kan dokumenteres en materiale- eller produktionsfejl, reparerer eller erstattes modulet efter garantiyderens skøn.
- Garantien ophører i disse tilfælde med udløbet af den oprindelige garantiperiode på 2 år. Der kan ikke stilles yderligere krav.
- ABUS hæfter ikke for mangler eller skader, som er opstået som følge af udefrakommende påvirkninger (f.eks. transport, vold, fejlbetjening), ukorrekt anvendelse, normalt slid eller manglende overholdelse af denne vejledning.
- I tilfælde af garantikrav skal den originale kvittering med salgsdato og en kort skriftlig fejlbeskrivelse vedlægges det pågældende defekte produkt.
- Hvis føleren har en fejl, som var til stede allerede før købet, skal du henvende dig direkte til forhandleren inden for de første to år.

Bortskaffelse



Bortskaf udstyret iht. EU-direktiv 2012/19/EU om affald fra elektrisk og elektronisk udstyr – WEEE (Waste from Electrical and Electronic Equipment). Hvis du har spørgsmål, bedes du henvende dig til de kommunale myndigheder, der er ansvarlige for bortskaffelse. Du kan få oplysninger om indsamlingssteder til dine gamle apparater hos f.eks. de lokale myndigheder, de lokale genbrugsstationer eller hos din forhandler.

Overensstemmelseserklæring

Hermed erklærer ABUS Security-Center, at radioudstyrstypen FUMK50031W er i overensstemmelse med RED-direktivet 2014/53/EU. Den fulde tekst fra EU-overensstemmelseserklæringen findes på følgende internetadresse: www.abus.com Artikelsøgning > FUMK50031W > Downloads

Overensstemmelseserklæringen kan også rekvireres på følgende adresse:

ABUS Security-Center GmbH & Co. KG
 Linker Kreuthweg 5
 86444 Affing
 TYSKLAND

FUMK50031W

Rivelatore di apertura radio sottile Secvest

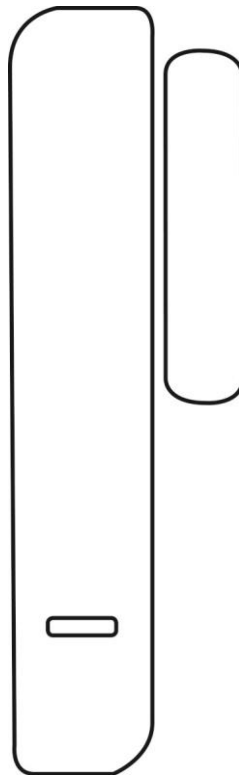

DE

Secvest Schmaler Funk-Öffnungsmelder

Installations- und Bedienungsanleitung

EN

Secvest Small Wireless Magnetic Contact

Installation instructions and user manual

FR

Détecteur d'ouverture sans fil Secvest étroit

Instructions d'installation et d'utilisation

NL

Secvest Smal Draadloos Magneetcontact

Installatie- en gebruikershandleiding

DK

Secvest Smal Trådløs Åbningsføler

Installations- og betjeningsvejledning

IT

Secvest Radiorilevatore di Apertura Sottile

Istruzioni per l'installazione e per l'uso



BOM 12954975

Version 1.0

Introduzione

Avvertenze sulle istruzioni per l'uso

Gentile cliente,

La ringraziamo per aver acquistato questo prodotto. Questo apparecchio è stato fabbricato secondo gli attuali standard della tecnica.



Queste istruzioni contengono avvertenze importanti per la messa in funzione e l'utilizzo. Osservare le indicazioni e avvertenze fornite nelle presenti istruzioni per garantire un funzionamento in piena sicurezza. La preghiamo di conservare le presenti istruzioni in vista di una consultazione futura. Le istruzioni sono parte integrante dell'apparecchio. In caso di cessione dell'apparecchio a terzi, consegnare anche le relative istruzioni.

Le informazioni, i consigli, le descrizioni e le avvertenze di sicurezza del presente documento si basano sull'esperienza e la valutazione di ABUS Security-Center GmbH & Co. KG (di seguito "ABUS") e non coprono tutte le possibili eventualità. In caso di necessità di ulteriori informazioni, i dipendenti della distribuzione e dell'assistenza ABUS sono a vostra disposizione.

Conformità d'uso

Utilizzare questo apparecchio esclusivamente per lo scopo per il quale è stato progettato e realizzato! Qualsiasi altro impiego è considerato non conforme. Questo prodotto rispetta i requisiti richiesti dalle direttive europee e nazionali in vigore.

La sua conformità è stata comprovata, mentre le dichiarazioni e la relativa documentazione sono depositate presso il produttore. Al fine di preservare tale stato e garantire un funzionamento sicuro, l'utente è tenuto a osservare le presenti istruzioni per l'uso. In caso di dubbi, rivolgersi al proprio rivenditore specializzato. Informazioni generali e dettagli relativi all'assistenza sui prodotti sono disponibili su www.abus.com nella home page oppure nel portale per partner per i rivenditori e gli installatori.

 Nota	<p>Osservare le indicazioni e le avvertenze fornite nelle presenti istruzioni. La mancata osservanza di tali istruzioni comporta l'annullamento della garanzia. È esclusa la responsabilità per danni indiretti.</p> <p>Il prodotto nella sua interezza non deve essere modificato o trasformato.</p> <p>Vi preghiamo di rispettare le disposizioni di legge vigenti. Informatevi presso le autorità locali.</p>
 Pericolo	<p>Questo prodotto deve essere installato e revisionato solo da parte del personale dell'assistenza qualificato. Prima di iniziare i lavori di installazione e manutenzione mettere la centrale in modalità Installatore. Nella modalità Installatore si evita che si attivi l'allarme quando il coperchio del ripetitore viene aperto.</p>

Limitazione della responsabilità





È stato fatto tutto il possibile per garantire la correttezza del contenuto di queste istruzioni. In ogni caso, il redattore e ABUS Security-Center GmbH & Co. KG declinano qualsiasi responsabilità per eventuali perdite o danni dovuti a un'installazione errata, ad un uso improprio o alla mancata osservanza delle istruzioni e delle avvertenze sulla sicurezza. È esclusa la responsabilità per danni indiretti. Il prodotto nella sua interezza non deve essere modificato o trasformato. La mancata osservanza delle avvertenze comporta l'annullamento della garanzia. Ci si riserva il diritto di apportare modifiche tecniche.

© ABUS Security-Center GmbH & Co. KG, 11/2017

Avvertenze sulla sicurezza

Spiegazione dei simboli



Nelle istruzioni e nell'apparecchio vengono impiegati i seguenti simboli:

Simbolo	Parola chiave	Significato
	Pericolo	Avvertenza su pericolo di lesioni o rischi per la salute.
	Pericolo	Avvertenza sul pericolo di lesioni o rischi per la propria salute dovuti alla tensione elettrica.
	Importante	Avvertenza di sicurezza su possibili danni all'apparecchio/agli accessori.
	Nota	Nota su informazioni importanti.
		La direttiva europea RAEE 2012/19/UE disciplina la regolare raccolta, il trattamento e il riciclaggio di apparecchiature elettroniche usate. Questo simbolo significa che, ai fini della tutela ambientale, il dispositivo deve essere smaltito al termine della sua vita utile conformemente alle prescrizioni di legge in vigore e separatamente dai rifiuti domestici e aziendali. Lo smaltimento del vecchio apparecchio può avvenire nei relativi centri di raccolta ufficiali del proprio Paese. Attenersi alle disposizioni vigenti sul posto per lo smaltimento dei materiali. Per ulteriori informazioni sulla raccolta (anche per i Paesi extracomunitari), rivolgersi alle proprie autorità amministrative. La raccolta separata e il riciclaggio aiutano a preservare le risorse naturali, garantendo l'osservanza di tutte le disposizioni sulla tutela della salute e dell'ambiente in fase di riciclaggio del prodotto.

Imballaggio

	Pericolo	Pericolo di soffocamento: tenere i materiali di imballaggio e i pezzi di piccole dimensioni fuori dalla portata dei bambini!
		Pericolo di soffocamento!
		Rimuovere tutti i materiali di imballaggio prima di utilizzare l'apparecchio.

Avvertenze sulla batteria

	Pericolo	L'apparecchio viene alimentato tramite una batteria con tensione continua. Al fine di garantire una lunga durata utile ed evitare incendi e lesioni, osservare le seguenti avvertenze:
	Pericolo	<ul style="list-style-type: none">• Non smaltire la batteria insieme ai rifiuti domestici.• La batteria non va esposta direttamente a fonti di calore o a raggi solari e neppure conservata in luoghi che presentano temperature troppo elevate.• La batteria non deve essere bruciata.• La batteria non deve entrare in contatto con l'acqua.• La batteria non deve essere smontata, forata o danneggiata.• I contatti delle batterie non devono essere cortocircuitati.• Tenere la batteria fuori dalla portata dei bambini.• La batteria non è ricaricabile.

Dotazione

- 1x rivelatore di apertura radio sottile Secvest
- 1x batteria al litio tipo CR2
- 2x piastrine di supporto per magnete
- 2x piastrine di supporto per rivelatore
- 1x vite a testa tonda per il fissaggio della parte superiore del sensore
- 4x viti a testa tonda per il montaggio
- 1x Istruzioni per l'installazione

Dati tecnici

Nome del prodotto	Rivelatore di apertura radio sottile Secvest
Codice articolo	FUMK50031W
Apparecchiatura compatibile	Ricevitore 868 MHz a banda stretta di ABUS
Classe ecologica	II (EN 50131-1 + A1:2009 §7)
Classe di protezione, classe di protezione IP	IP34 (ambienti interni, da montato) IP = International Protection o Protezione Ingresso (protezione contro infiltrazioni) 3 = attrezzi e cavi 4 = protetto da spruzzi
Temperatura di esercizio	da -10 °C a +55 °C
Umidità dell'aria max.	Umidità media relativa ca. 75%; senza condensa
Materiale alloggiamento	PC/ABS
Dimensioni sensore	19 x 103 x 24 mm (LxAxP)
Dimensioni magnete	12 x 55 x 12 mm (LxAxP)
Peso sensore	40 g (con batteria), 30 g senza batteria, 10 g solo batteria
Peso magnete	10 g
Grado di sicurezza	2 (EN 50131-1 + A1:2009 §6)
Controllo antimanomissione	sì
Protezione contro manomissione	secondo EN 50131-2-6 §4.5
Visualizzazioni	1 LED Segnalazione di un'attivazione, per l'inizializzazione tramite infrarossi
Collegamenti	Ponte per la disattivazione del LED anteriore Terminale di entrata
Tipo di alimentazione elettrica	Tipo C (EN50131-1 §9 e EN50131-6 §4.1) Alimentazione di tensione conforme a :EN50131-1:2006+A1:2009 9.2 e EN50131-6 con installazione avvenuta correttamente e in combinazione con senza fili Secvest FUAA50xxx.
Consumo di corrente / Consumo energetico	3 µA corrente di riposo, 35 mA max.

Principio di funzionamento e caratteristiche

Tensione di esercizio	3 V CC
Tipo di pila	1x batteria al litio 3 V tipo CR2 LiMnO ₂ Batteria di ricambio FU2990
Tempo di carica della batteria	> 2 anni generalmente
Valore di soglia di bassa tensione della batteria	2,4 V, Guasto "Batteria scarica" a <2,4 V
Sorveglianza tensione	In modalità Funzionamento la tensione della batteria viene monitorata. Appena si scende sotto la soglia di tensione di 2,4 V, viene inviata una segnalazione di errore alla centrale e l'utente viene informato di conseguenza.
Frequenza operativa, wireless	868,6625 MHz banda stretta
Prestazione, radio	max. 10 mW
Portata, wireless	max. 500 m di portata all'aperto ca. 30 m in ambiente chiuso (a seconda del materiale delle strutture edili)
Procedura di rilevamento	Contatto Reed come sensore per campo magnetico
Normativa per impianti antieffrazione e sistemi antintrusione	Standard di intrusione: EN 50131-2-6; Organismo di certificazione: teleficazione
Conformità	La verifica della conformità da parte di terzi è stata eseguita da Telefication.
Direttive UE	RED: 2014/53/UE EMC: 2014/30/UE RoHS: 2011/65/UE RAEE: 2012/19/UE ErP: 2009/125/UE Bassa tensione: 2014/35/UE Sicurezza generale: 2001/95/CE
Informazioni generali	Questo prodotto deve essere installato da un tecnico dell'assistenza qualificato.

Principio di funzionamento e caratteristiche

Informazioni generali

FUMK50031W è un radiorilevatore di apertura per porte e finestre. È stato ideato per funzionare assieme ai ricevitori a 868 MHz a banda stretta di ABUS. FUMK50031W è costituito da due componenti: il sensore (in genere montato sul telaio della porta o della finestra) e il magnete. Se una porta o una finestra vengono aperte, i due componenti vengono separati. Questa informazione viene trasmessa alla relativa centrale o ricevitore. Viene quindi attivato un allarme corrispondente.

Caratteristiche principali

- Struttura sottile per spazi di montaggio particolarmente stretti
- Rileva in maniera affidabile l'apertura di porte e finestre
- Il magnete può essere montata a destra o a sinistra
- Ampia portata
- Struttura resistente agli urti
- Controllo antimanomissione
- Contatto manomissione coperchio e parete
- Installazione semplice
- Supervisione
- Monitoraggio della tensione

Apparecchiatura compatibile

Il rivelatore di apertura radio sottile Secvest FUMK50031W è compatibile con: centrali

- Secvest FUAA50000, Secvest Touch FUAA50500, Secvest FUAA10000, FU8000, FU5000

Componenti

- Modulo ripetitore FUMO50010
- Modulo universale UVM FUMO50020
- Ampliamento radio Terxon MX AZ4120 e LX AZ4220

Descrizione dell'apparecchio

Sensore:

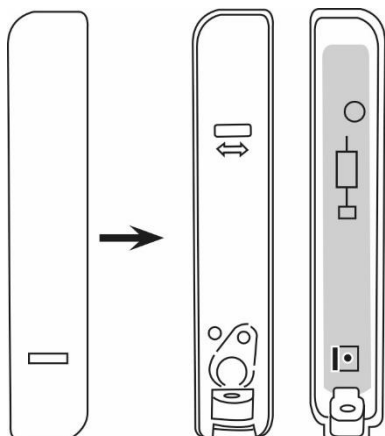

Magnete:

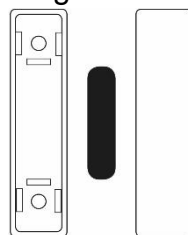

distanza di approssimazione e di allontanamento su superfici di montaggio ferromagnetiche e non. EN 50131-2-6 Capitolo 5.2 c)



Pericolo



Nota

Questa tabella mostra la distanza di allontanamento / approssimazione tra sensore e magnete per attivare/disattivare lo stato di allarme.

Viene accettato solo il movimento nell'asse specificato, con il sensore e il magnete posizionati in maniera ottimale in entrambi gli altri due assi.

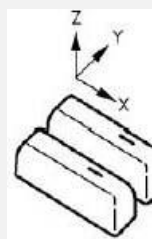

Superficie	Stato	Distanza (mm)		
		X	Y	Z
Fe		22	14	32
		17	11	26
Fe		15	14	19
		11	10	10

Montaggio

Passaggio 1: Scegliere il luogo di montaggio per il rilevatore

Scegliere un luogo di montaggio che sia:

- all'interno della campo radio della centrale o del ricevitore wireless (max. 500 m all'aperto)



Nota

Prima dell'installazione è consigliabile misurare con il tester la potenza del segnale wireless del rilevatore nel luogo di installazione.
La portata wireless può essere ridotta montando una superficie metallica sul sensore o nelle sue vicinanze.



Nota

Il rilevatore non deve essere impiegato:

- a una distanza inferiore di 1 m da impianti elettrici domestici o da distributori di corrente
- all'interno di custodie metalliche
- nei pressi di apparecchiature ad alta tensione o dispositivi elettronici come computer, fotocopiatrici o simili

Il sensore dovrebbe essere montato in una posizione molto elevata, idealmente su parti fisse del telaio della porta o della finestra. In questo modo durante il funzionamento può essere garantita una potenza di trasmissione uniforme.

I distanziatori forniti in dotazione possono essere montati sotto il magnete o il sensore. Non montare il rilevatore sul lato della cerniera.

Il sensore e il magnete possono anche essere posizionati uno di fronte l'altro, purché:

- le frecce sulle piastre posteriori del sensore e del magnete siano rivolte l'una verso l'altra
- la distanza massima fra le piastre frontali non sia maggiore di 10 mm in caso di montaggio su superfici metalliche o di 15 mm in caso di montaggio su superfici non metalliche.



Nota

Il magnete può essere montato a destra o a sinistra del sensore.

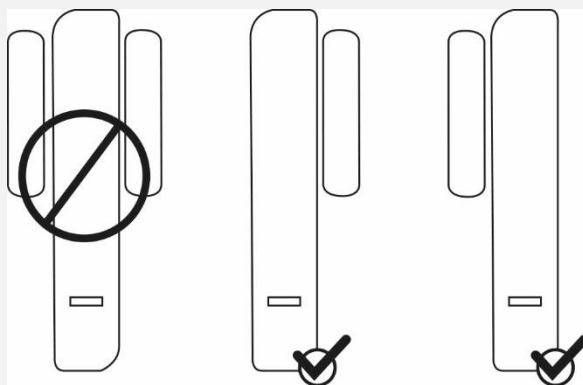

Passaggio 2: Aprire il coperchio del sensore e del magnete

- Svitare le viti sulla parte inferiore del sensore e aprire il vano coperchio.
- Utilizzare un cacciavite piatto adatto e aprire la copertura-magnete

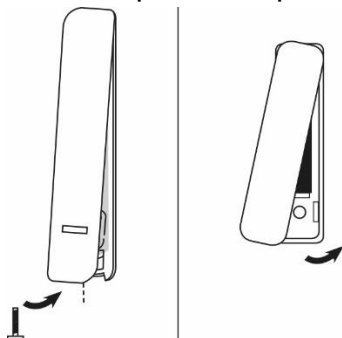

Passaggio 3: Montare il rilevatore alla porta o alla finestra

Nota Un elemento funge da contatto antirimozione nella cavità della piastra posteriore. Questo elemento deve anche essere fissato alla parete con una vite. Se questo non avviene, in caso di rimozione il rilevamento di manomissione viene disattivato.

Pericolo In caso di montaggio **senza** antirimozione, il rilevatore può essere rimosso senza che l'allarme manomissione scatti. In questo modo, il rilevatore perde anche la sua autorizzazione per il grado di sicurezza 2. Per evitarlo, il meccanismo di antimanomissione deve essere fissato al muro in modo tale che in caso di tentativo di manomissione si rompa nei punti di rottura prestabiliti e rilevi un allarme di manomissione. Non staccare la parte in plastica.

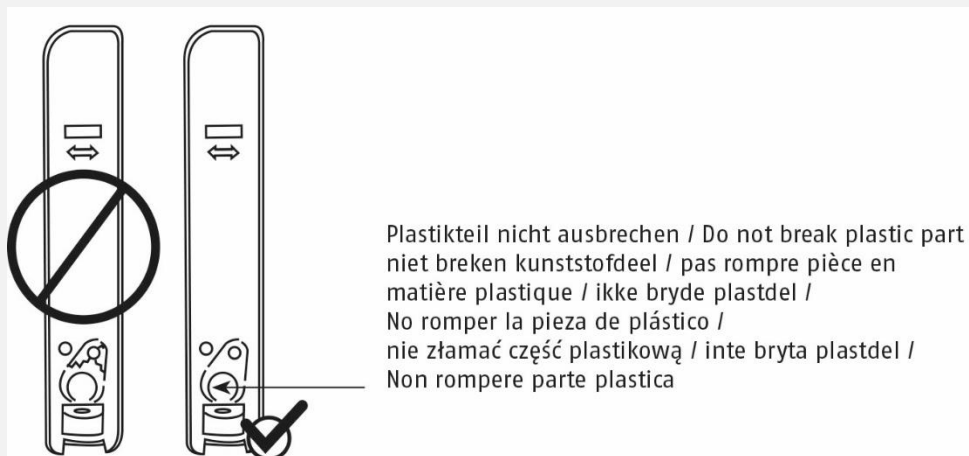

- Posizionare il ripetitore e il magnete sulla porta o sulla finestra orientandoli entrambi perpendicolarmente alla parete. Segnare i punti di fissaggio.

Nota Assicurarsi che il contatto Reed e il magnete si trovino pressoché alla stessa altezza. Sulla parte interna del retro dell'alloggiamento del sensore e dell'alloggiamento del magnete sono installate delle frecce ausiliari.

- Praticare dei fori di dimensione corrispondente al diametro delle viti.
- Inserire le viti in dotazione attraverso i fori di fissaggio del sensore e del magnete. Avvitare le viti. Non avvitare ancora le viti fino in fondo.
- Posizionare nuovamente il sensore e il magnete perpendicolarmente alla parete. Adesso avvitare le viti a fondo.

Mit Sabotage / With tamper /
Met sabotage / Avec le sabotage /
Med sabotage / De Sabotaje /
Z sabotażowego / Med sabotage /
Con Sabotaggio

Ohne Sabotage / Without tamper /
Zonder Sabotage / Sans sabotage /
Uden sabotage / Sin Sabotaje /
Bez sabotażowego / Utan Sabotage /
Senza Sabotaggio

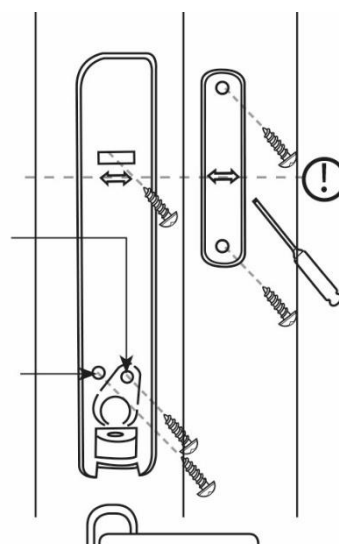

Passaggio 4: Alimentazione di tensione

- Inserire le pile rispettando il giusto orientamento dei poli.

Passaggio 5: Inizializzare il rilevatore o il ricevitore nella centrale



Nota

Di seguito viene descritta l'inizializzazione eseguita direttamente dalla centrale Secvest FUAA50000. Per l'inizializzazione basata sul Web e per l'inizializzazione da altri ricevitori, leggere i relativi capitoli delle istruzioni.

- Se non già fatto, accendere la centrale.
- Selezionare:
Modalità Installatore -> Componenti -> Rilevatore -> Zone radio -> Aggiungi/Rimuovi rilevatore
- Selezionare una zona radio libera. Comparirà il messaggio "Attivare il contatto manomissione del rilevatore".
- Confermare l'interruttore manomissione.
Il rilevatore manderà poi un messaggio di inizializzazione alla centrale. La centrale riconosce il rilevatore.
- Una volta che il segnale di apprendimento è stato ricevuto dall'impianto di allarme senza fili, esso emette un doppio segnale acustico. Viene visualizzato il messaggio "Rilevatore inizializzato su: zona 2xy" e l'intensità di ricezione del segnale.
- Confermare alla centrale che la procedura di apprendimento è avvenuta con successo.

Passaggio 6: Test del sistema

- Eseguire un test completo del sistema.

Potenza del segnale

Modalità Installatore -> Test -> Potenza segnale -> Rilevatore

Una volta selezionato, viene visualizzata la potenza del segnale di tutti i rilevatori della centrale. Per ulteriori dettagli consultare le istruzioni della centrale o dell'ampliamento radio.

walk test

Modalità Installatore -> Test -> Test passaggio

Una volta selezionato, è possibile scegliere se si vuole testare tutti i rilevatori del sistema, i rilevatori di un solo settore o singoli rilevatori. Per ulteriori dettagli consultare le istruzioni della centrale o dell'ampliamento radio.

- Confermare l'interruttore manomissione.
Comparirà il messaggio "M" a indicare manomissione.
- Aprire la porta e la finestra.
Comparirà il messaggio "A" a indicare allarme.

Passaggio 7: Chiudere il coperchio del sensore e del magnete

- Chiudere il coperchio del sensore e serrare a fondo le viti sulla parte inferiore del sensore.
- Inserire la copertura-magnete. La parte superiore della copertura-magnete deve essere fissata saldamente sulla parte inferiore.

Passaggio 8: Programmare la centrale

- Adattare il tipo e le caratteristiche della zona ai requisiti.
- Terminare la modalità Installatore sulla centrale. Il sistema è pronto.

Funzioni e indicazioni

Funzione dei LED



Nota

Per la disattivazione del LED anteriore rimuovere il ponte.



Attivare il LED

- per consentire l'inizializzazione tramite infrarossi; alcuni prodotti si inizializzano tramite infrarossi (non via wireless).
- per testare la funzione di rilevazione direttamente in loco

disattivare il LED

- per aumentare la sicurezza
- per allungare gli anni di durata della batteria

Controllo guasti e antimanomissione

Il rilevatore controlla continuamente le condizioni di guasti e di manomissione e segnala tutti i risultati alla centrale. Vengono controllati i punti seguenti:

- Contatto antimanomissione:
il contatto antimanomissione del rilevatore viene controllato continuamente.
- Tensione della batteria:
il rilevatore controlla la tensione delle batterie e segnala i guasti alla centrale.
- Supervisione
Il rilevatore manda continuamente messaggi di supervisione alla centrale

Manutenzione



Pericolo

Prima di rimuovere il coperchio del sensore, assicurarsi che la centrale si trovi in modalità Installatore. Ciò impedisce che scatti l'allarme manomissione.

Durante la manutenzione di routine, verificare che il rilevatore funzioni correttamente.

Controllare il contatto antimanomissione.

Controllare il funzionamento del rilevatore aprendo e chiudendo la porta e la finestra.

All'occorrenza pulire il rilevatore.

Sostituire le batterie ogni due anni o quando la centrale mostra la notifica "Batteria del rilevatore scarica". Consultare i **Dati tecnici** per il tipo di pila sostitutiva da utilizzare.



Nota

Dopo aver rimosso la batteria esausta, attendere 30 secondi prima di inserire quella nuova.

Sostituire le pile seguendo la procedura seguente:

- Mettere la centrale in modalità Installatore.
- Svitare le viti sulla parte inferiore della copertura del sensore e aprire il coperchio.
- Rimuovere la batteria.

Garanzia

- Attendere 30 secondi, quindi inserire la nuova batteria.
- Chiudere il coperchio, serrare a fondo le viti di copertura.
- Testare il sistema.

Garanzia



Nota

- I prodotti ABUS sono progettati e realizzati con la massima cura e testati secondo le disposizioni vigenti.
- La garanzia copre esclusivamente i difetti dei materiali o i difetti di produzione presenti al momento dell'acquisto. Nel caso di difetti dei materiali o di produzione, il modulo sarà riparato o sostituito a discrezione del soggetto garante.
- In questi casi la garanzia decade allo scadere del suo originario periodo di validità di 2 anni. Sono escluse espressamente ulteriori rivendicazioni.
- È esclusa la responsabilità di ABUS per difetti e danni causati da azioni esterne (ad es. trasporto, uso della forza, uso scorretto), uso improprio, usura naturale o inosservanza delle presenti istruzioni.
- Nell'esercizio del diritto di garanzia, il prodotto per cui è stato presentato reclamo deve essere corredato dello scontrino originale recante la data d'acquisto e una breve descrizione scritta del guasto.
- In caso di difetti del rilevatore già presenti al momento dell'acquisto, rivolgersi direttamente al rivenditore entro i primi due anni.

Smaltimento



Smaltire l'apparecchio conformemente alla normativa comunitaria 2012/19/UE sui rifiuti di apparecchiature elettriche ed elettroniche (WEEE - Waste Electrical and Electronic Equipment). Per informazioni, rivolgersi alle autorità comunali responsabili dello smaltimento dei rifiuti. Informazioni sui centri di raccolta di apparecchi obsoleti sono reperibili, ad esempio, presso l'amministrazione comunale, le aziende locali per lo smaltimento dei rifiuti o il vostro rivenditore di fiducia.

Dichiarazione di conformità

ABUS Security-Center dichiara che il tipo di dispositivo radio FUMK50031W è conforme alla direttiva RED 2014/53/UE. Il testo completo della dichiarazione di conformità UE è disponibile al seguente indirizzo Internet: www.abus.com Ricerca articolo > FUMK50031W > Downloads

La dichiarazione di conformità è disponibile anche al seguente indirizzo:

ABUS Security-Center GmbH & Co. KG

Linker Kreuthweg 5

86444 Affing

GERMANIA